

# SENCOR®

SRV 9350WH



ROBOTPORSZÍVÓ  
Az eredeti útmutató fordítása



**SENCOR®**

**SRV 9350WH**



**A**

**1**

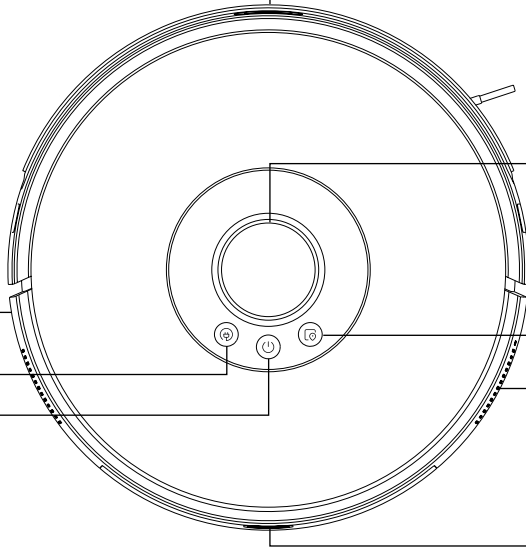

**5**

**2**

**6**

**3**

**7**

**4**

**8**

**9**

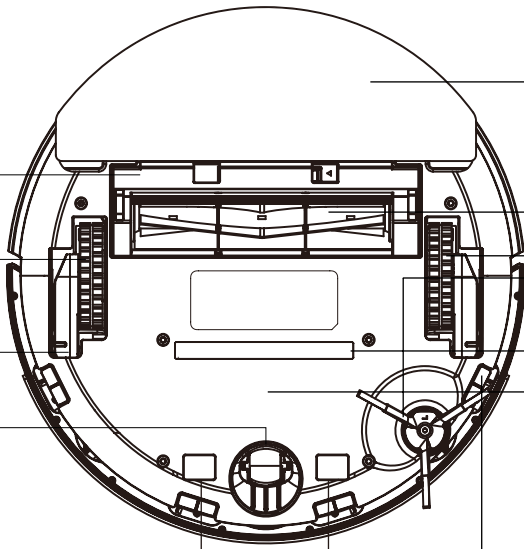

**13**

**14**

**10**

**15**

**16**

**11**

**17**

**12**

**18**

**19**

**A**

**20**

**21**

**22**

**23**

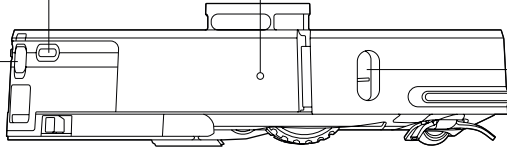

**24**

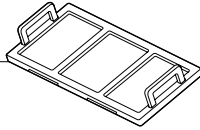

**25**

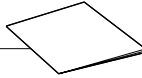

**26**

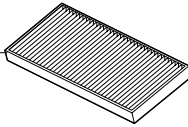

**27**

**28**

**29**

**30**

**31**

**32**

**33**

**34**

**35**

**36**

**37**

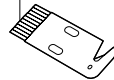
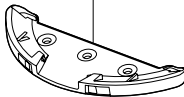

**B**

**1**

**2**

**4**

**3**

**5**

**6**

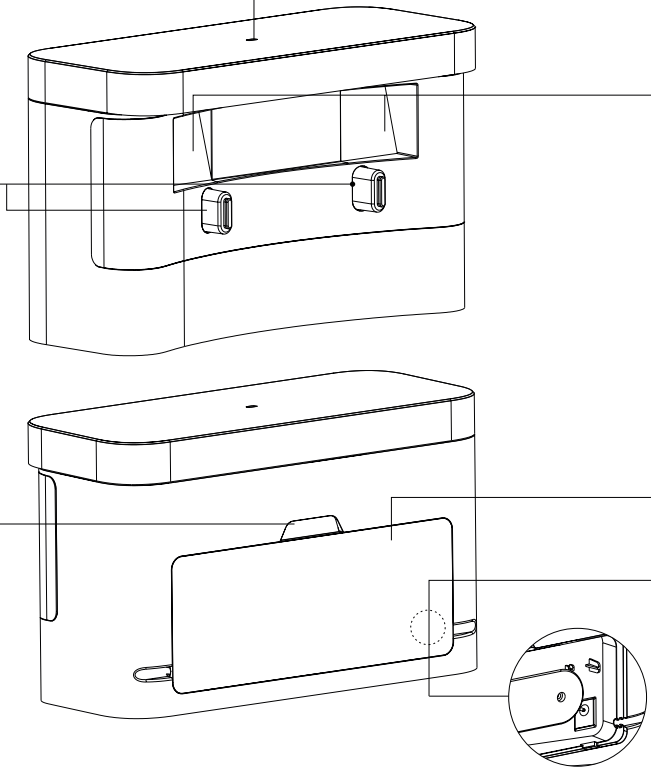

**C**

1

2

3

4

5

6

7

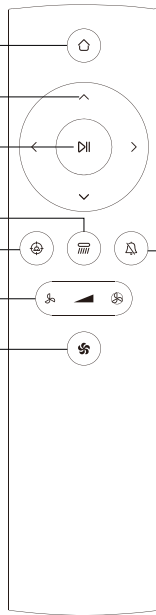

8

**D1**

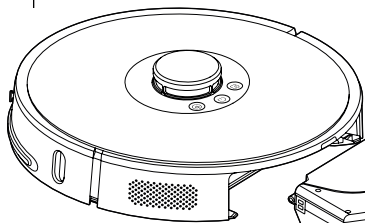

**D2**

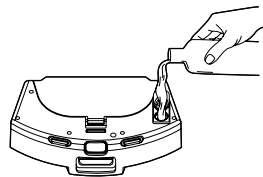

**D3**

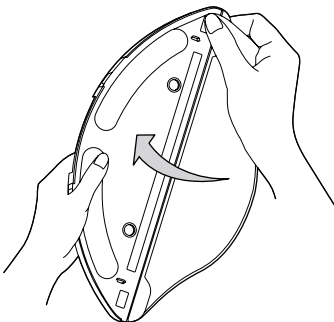

**D4**

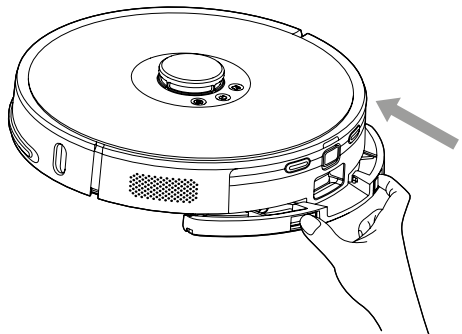

**E**

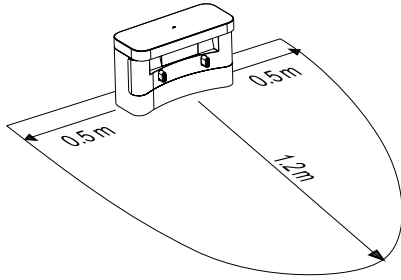

**F1**

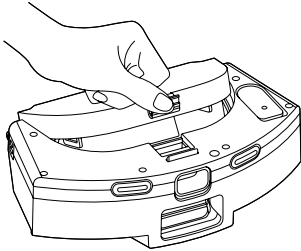

**F2**

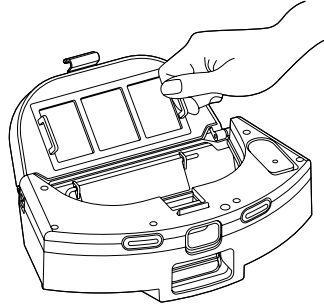

**F3**

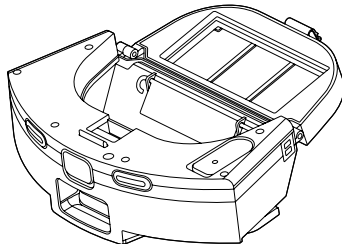
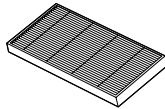
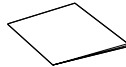
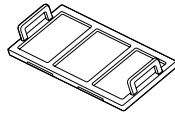

**G1**

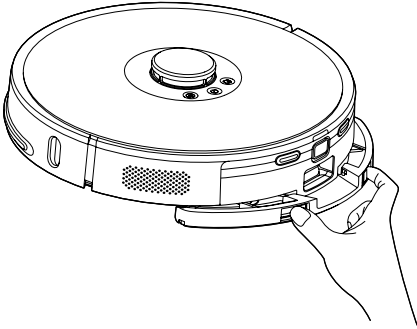

**G2**

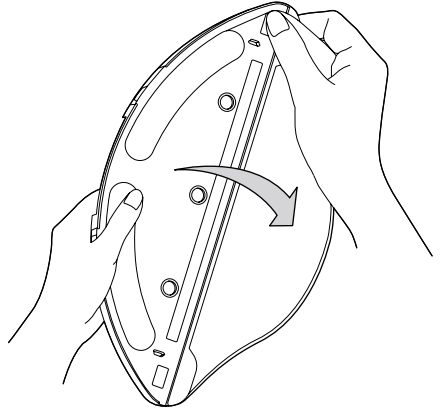

**H1**

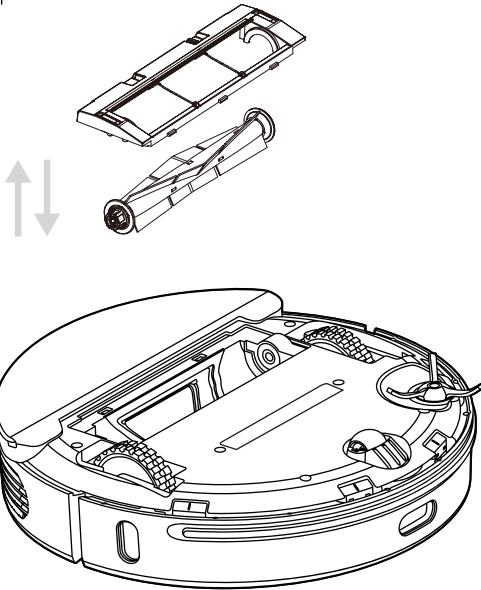

**H2**

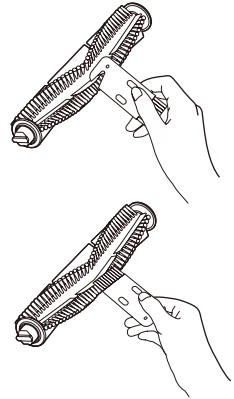

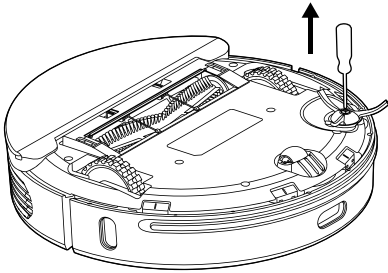
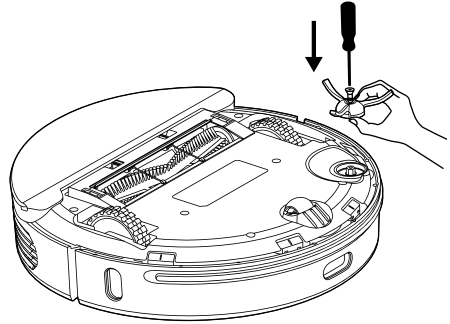
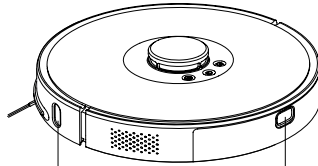
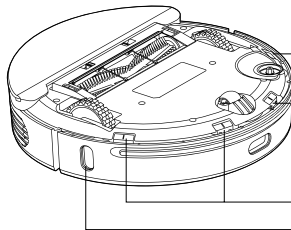
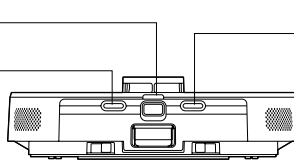

**I1****I2****J****4****2****1****2****2****3****3**

## Fontos biztonsági előírások

### **OLVASSA EL FIGYELMESEN ÉS A KÉSŐBBI FELHASZNÁLÁSOKHOZ IS ŐRIZZE MEG!**

- A készüléket 8 évnél idősebb gyerekek, idős, testi és szellemi fogyatékos személyek, illetve a készülék használatát nem ismerő és hasonló készülék üzemeltetéseinek a tapasztalataival nem rendelkező személyek csak a készülék használati utasítását ismerő és a készülék használatáért felelősséget vállaló személy felügyelete mellett használhatják.
- A termék nem játék, azzal gyerekek nem játszhatnak. A terméket gyerekek csak felnőtt személy felügyelete mellett tisztíthatják.



#### **FIGYELMEZTETÉS!**

A készülékbe UV-C lámpa van beépítve. Ne nézzen közvetlenül az UV-C lámpába, és az UV-C lámpát ne irányítsa más személyek szeme felé.

- A sérült hálózati adaptert vagy a töltőegységet csak márkaszerviz javíthatja meg, ellenkező esetben áramütés érheti. A készüléket nem szabad sérült vezetékű adapterhez vagy hibás töltőegységhez csatlakoztatni.

- A tisztítás megkezdése előtt a robotporszívót válassza le az elektromos hálózatról és kapcsolja le a készülék főkapcsolóját.
- A készülékhez kizárólag csak a mellékelt töltőegységet és adaptert használja.



## FIGYELMEZTETÉS!

A töltőegységet vagy a hálózati adaptert csak ehhez a robotporszívóhoz lehet használni, más készülékhez nem.

- A töltőegység hálózati adaptertét csak földelt aljzathoz csatlakoztassa.

### Elektromos biztonság

- Az adaptert csak a típuscímkén feltüntetett tápfeszültségnek megfelelő elektromos hálózathoz szabad csatlakoztatni.
- A hálózati adaptert csak előírászerűen leföldelt aljzathoz csatlakoztassa. Ne használjon hosszabbító vezetékét.
- Az adaptert ne húzza ki a fali aljzathoz a vezetékénél fogva. Az adapter vagy a fali aljzat megsérülhet. Ehhez a művelethez az adapter házáat fogja meg.
- Az adapter vezetékét ne tegye éles tárgyakra. A hálózati vezeték nem lóghat le az asztalról, és nem érhet hozzá forró tárgyakhoz.
- A hálózati adaptert és a vezetékét tartsa száraz állapotban.
- A hálózati adaptert nem szabad nedves és vizes kézzel a fali aljzathoz csatlakoztatni (vagy onnan kihúzni).
- A robotporszívó elektronikus alkatrészeit és az akkumulátort tároló részeket ne nyissa ki. A készülék és tartozékai nem tartalmaznak olyan alkatrészeket, amelyeket a felhasználó is kicserélhet. A készülék és tartozékai szervizelését bizza a márkaszervizre.
- A készüléket, a töltőegységet és az adaptert folyó víz alatt tisztítani, vagy vízbe mártani tilos! Ellenkező esetben áramütés érheti.
- Ha a robotporszívó nem működik megfelelő módon, leesett, megsérült, vagy vízbe esett, akkor azt ne használja.
- Ne próbálja megjavítani a meghibásodott porszívót, illetve azon ne hajtson végre átalakításokat, ellenkező esetben áramütés érheti. A készülék minden javítását bizza a legközelebbi márkaszervizre. A robotporszívó megbontása vagy szakszerűtlen javítása esetén a garancia érvényét veszti.
- A tisztítás megkezdése előtt a robotporszívót válassza le az elektromos hálózatról és kapcsolja le a készülék főkapcsolóját.

### Biztonságos használat

- A robotporszívót háztartásokban, irodákban és más hasonló helyiségekben lehet használni. A készüléket ne használja ipari környezetben vagy szabadban.
- A robotporszívóval vizet felszívni nem lehet, ezért a robotporszívót nedves és vizes padlókon, pl. mosodákban, fürdőszobában vagy medence környékén használni tilos. A robotporszívóba kerülő víz az elektronikát tönkreteszi.
- A robotporszívót ne használja:
  - füstölő cigarettá, égő vagy gyúlékony tárgyak, gyufa vagy forró hamu;
  - víz és más folyadékok;
  - éles és hegyes tárgyak (forgács, cserép, tű, gombostű stb.);
  - liszt, cement, vakolat vagy más építőanyagok;
  - nagyobb papírlapok vagy műanyag zacskók porszívózásához.
- A robotporszívót ne tegye forró helyre, nyílt láng vagy más hőforrások közelébe, valamint napsütötte helyre.
- A robotporszívót ne használja, kicsi és emelt felületeken (pl. asztal, szekrény stb.). A kis felületeken a készülék nem tud manőverezni (le fog esni).
- A készülékhez csak az eredeti, illetve a gyártó által ajánlott tartozékokat használja.
- A robotporszívó bekapcsolása előtt ellenőrizze le, hogy a porgyűjtő edénybe be van-e szerelve a bemeneti szűrő.
- A robotporszívó bekapcsolása előtt a takarított helyiség ajtajait zárja be. A padlóról távolítson el minden idegen tárgyat (ruhát, papírt, játékokat, törekeny tárgyakat, vezetékeket stb.), amelyeket a robotporszívó beszívhat, feltekerhet vagy feldönthet. A padlójó éró függőnyt hajtja fel és rögzítse úgy, hogy a porszívó azt ne tudja beszívni.
- A robotporszívóra ne tegyen rá tárgyakat, a készülékre ne üljön rá és ne álljon fel.
- Gyerekeket és háziállatokat a használatban lévő robotporszívó közelébe engedni tilos!

- Ügyeljen arra, hogy porszívózás közben a szívó- és fűvónyílás, valamint a levegő útja ne legyen blokkolva és letakarva. Ellenkező esetben a készülék meghibásodhat.
- A tisztítást és a karbantartást a jelen útmutatóban leírtak szerint hajtsa végre.
- A lézeres navigációs modult ne nyomja nagy erővel, és a fedelét se próbálja leszedni. A modul maradandó sérülést szenvedhet.

#### **Lézer**

- A lézeres érzékelő megfelel az EN 60825-1 biztonsági szabvány követelményeinek.
- A lézeres érzékelővel szerelt robotporszívó használata, kezelése és karbantartása közben mindig tartsa be az alábbi utasításokat.
  - A robotporszívón végzett bármilyen tevékenység előtt a robotporszívót a főkapcsolóval kapcsolja ki.
  - A lézersugarat ne irányítsa emberek és állatok felé.
  - Ne nézzen közvetlenül a lézersugárba vagy a visszatükröződött lézersugárba.
  - A lézeres érzékelőn javításokat csak a márkaszervíz hajlíthat végre.



#### **Figyelmeztetés!**

A használati és karbantartási utasítások be nem tartása esetén a lézersugár megsérülést okozhat.

# HU Robotporszívó

## Használati útmutató

- Köszönjük, hogy megvásárolta a SENCOR márka termékét. Hisszük azt, hogy megelégedéssel fogja használni a termékünket!
- A készülék első használatba vétele előtt olvassa el a használati útmutatót, akkor is, ha hasonló készülékek használatát már ismeri. A készüléket a jelen használati útmutatóban leírtak szerint használja. A használati útmutatót őrizze meg, később is szüksége lehet rá.
- Legalább a termékhiba felelősség (illetve garancia) időtartama alatt javasoljuk az eredeti csomagolás (kartondoboz és egyéb csomagolóanyagok), a pénztári bizonylat, a termékhiba felelősségre vonatkozó gyártói nyilatkozat vagy a garancialevél megőrzését. Javasoljuk, hogy szállítás esetén a készüléket az eredeti dobozába csomagolja vissza.
- HEPA szűrő (2 db: 1 db a porszívóba szerelve; 1 db pótló HEPA szűrő)
- Oldalsó forgókefe (2 db: 1 db a porszívóba szerelve; 1 db pótló oldalsó kefe)
- Hálózati adapter
- Tisztító kefe
- AAA típusú ceruzaelem a távirányítóba (2 db)

### A ROBOTPORSZÍVÓ RÉSZEI

<b>A1</b> Elülső infravörös érzékelő	<b>A19</b> Leesés ellen védő szenzorok
<b>A2</b> Lőkhárító	<b>A20</b> Töltő érintkezők
<b>A3</b> Töltés gomb	<b>A21</b> Porgyűjtő edény kioldó gomb
<b>A4</b> ☺ gomb (be és kikapcsolás / automatikus takarítás indítás)	<b>A22</b> Reset gomb
<b>A5</b> Lézeres navigációs modul	<b>A23</b> Oldalsó infravörös érzékelők
<b>A6</b> Helji takarítás indítás gomb	<b>A24</b> Durva szűrő
<b>A7</b> Űtközés ellen védő szalag	<b>A25</b> Szivacs szűrő
<b>A8</b> Hátsó infravörös érzékelő	<b>A26</b> HEPA szűrő
<b>A9</b> Forgókefe fedél	<b>A27</b> Porgyűjtő edény fedél
<b>A10</b> Bal hajtott kerék	<b>A28</b> Porgyűjtő edény
<b>A11</b> Leesés ellen védő szenzor	<b>A29</b> Töltő érintkezők
<b>A12</b> Első önbeálló kerék	<b>A30</b> Gomb a 2 az 1-ben tartály kivételéhez
<b>A13</b> 2 az 1-ben kombinált tartály (porgyűjtő és víztartály)	<b>A31</b> Levegő kivezető nyílás
<b>A14</b> Forgókefe	<b>A32</b> Porgyűjtő edény retesz
<b>A15</b> Jobb hajtott kerék	<b>A33</b> Víztartály fedél
<b>A16</b> Oldalsó forgókefe	<b>A34</b> Víztartály
<b>A17</b> UV-C lámpa	<b>A35</b> Moptartó
<b>A18</b> Akkumulátor (a fedél alatt)	<b>A36</b> Mop törőlrúha
	<b>A37</b> Tisztító kefe

### A TÖLTŐEGYSÉG RÉSZEI

<b>B1</b> Töltéskijelző	<b>B5</b> Védőfedél
<b>B2</b> Töltő érintkezők	<b>B6</b> Aljzat az adapter csatlakoztatásához
<b>B3</b> Szenzorok	
<b>B4</b> Védőfedél retesz	

### A TÁVIRÁNYÍTÓ RÉSZEI

<b>C1</b> ☺ gomb, a porszívó töltőegységbe küldéséhez	<b>C4</b> ☹ gomb, a padlótörülés indításához
<b>C2</b> Iránygombok (előre/hátra/balra/jobbra) a porszívó mozgatásához	<b>C5</b> ☺ gomb, a helji takarítás indításához
<b>C3</b> Dll gomb, a takarítás indításához / leállításához	<b>C6</b> Gomb a szívóteljesítmény beállításához
	<b>C7</b> ☺ gomb, a maximális szívóteljesítmény bekapcsolásához
	<b>C8</b> ☺ gomb, a hang üzenetek kikapcsolásához

### A CSOMAGOLÁS TARTALMA

- Robotporszívó
- Töltőegység
- Távirányító
- Mop tartó
- Mop törőlrúha (3 db)

### A ROBOTPORSZÍVÓ RENDELTETÉSE ÉS TULAJDONSÁGI

- A robotporszívót különböző kemény padlótípusok (fa, parketta, laminát, kerámia vagy kő járólapp, PVC stb.) és alacsony szálú szőnyegek takarításához lehet használni. A takarítás közben a porszívó különböző útvonalakon járja be a helyiséget, az optimális takarítás érdekében.
- A szivónyílás hatékonyan felszívja a hajszálakat, állati szőröket, bolyhokat stb. Az oldalsó forgókefe a nehezebben elérhető helyekről (sarkokból, bútor lábak körül, fal mellett stb.) is kisépri a szennyeződésekét és port. A hajtott gumibroncsos kerekek védik az érzékenyebb felületeket, és akár 2 cm magas akadályokat is le tudnak küzdeni, valamint 2 cm magas szalakat tartalmazó szőnyegen is biztosítják a készülék mozgását.
- A rugózott űtköző a porszívót fékezve vezeti neki az akadálynak, így hatékonyan kitakarítja az akadály melletti padlót is. Az első űtközőbe épített infravörös érzékelő meggátolja a robotporszívó akadályokba űtközését. A robotporszívó aljába épített érzékelő megvédi a porszívót a lépcsőkön való leeséstől.
- A robotporszívót a mellékelt távirányítóval kényelmesen lehet működtetni. A távirányítóval a készülék be- és kikapcsolható, bekapcsolható az automatikus takarítás üzemmód, kiválasztható a takarítási üzemmód, illetve a robotporszívót a töltőegységbe is lehet küldeni.
- A robotporszívó rendelkezik úgynevezett GYRO MAPPING (térfelismerés) funkcióval amely feltérképezi a helyiség geometriáját, így hatékonyabban tud takarítani. A készüléken ezen kívül egy lézeres navigációs modul is található, amely támogatja a helyiség tökéletesebb feltérképezését, a szisztematikus takarítási program létrehozásához. Ezek a funkciók nem lehet semmit sem beállítani, teljesen automatikusan működnek.

### A ROBOTPORSZÍVÓ TAKARÍTÁSI ÜZEMMÓDJAI

#### Automatikus takarítási mód

- A robotporszívó a lehető legnagyobb területet hatékonyan kitakarítja a helyiségben, majd visszatér a töltőegységbe.

#### Helji takarítási mód

- A robotporszívó hatékonyan kitakarít egy 1,6 x 1,6 méteres területet. Egyéb takarítási módokat (pl. adott helyiség takarítását, kijelölt zóna takarítását stb.) a mobilalkalmazásban lehet beállítani.



#### Megjegyzés

A robotporszívó használatba vétele előtt ellenőrizze le az akkumulátor töltöttségét, valamint a takarítás helyűn a padlóról távolítsa el az idegen tárgyakat, valamint a vezetékeket.

### A ROBOTPORSZÍVÓ ELŐKÉSZÍTÉSE A HASZNÁLATHOZ

- A robotporszívót és tartozékait vegye ki a csomagolásából. Ellenőrizze le, hogy minden alkatrészt kivett-e a csomagolásból.
- Ellenőrizze le a készüléket és a tartozékokat, azokon sérülés nem lehet.
- A robotporszívóról és a tartozékokról távolítsa el a védőfoliót és a reklámcímkeket.

## Az oldalsó forgókefe felszerelése

- Az oldalsó forgókefe síma padlón használható. A forgókefe a sarkokból és a fal mellől is kikapcsolja a szennyeződéseket, biztosítja a hatékony takarítást a falak mentén és a bútorok körül is.
- A robotporszívót az aljával felfelé helyezze le. Az oldalsó forgókefét dugja rá a tengelyre, majd a rögzítő csavart csavarhúzóval húzza meg. A robotporszívót fordítsa vissza a kerekére.
- Ha a robotporszívót olyan helyiségben használja ahol szőnyeg található, akkor a forgókefeket szerelje le a porszívóról. A szőnyerezést fordított sorrendben hajtja végre.

## 2 AZ 1-BEN KOMBINÁLT TARTÁLY (PORGYÚJTÓ ÉS VÍZTARTÁLY)

- A kombinált tartály lehetővé teszi, hogy a készülék eggyedőleg tudjon porszívózni és padlót törölni (nedves moppal). A porszívó előbb felporszívózza a padlóról a port, majd a mop megtörli a padlót. A padlótörléshez a tartályba vizet kell tölteni, valamint fel kell szerelni a mop tartót és a mopot is.

### A robotporszívó használata csak porszívózáshoz

1. Ha a robotporszívót csak porszívózáshoz kívánja használni, akkor a bekapcsolás előtt ellenőrizze le a porgyűjtő edény tisztaságát és behelyezését a készülékből.
2. A porgyűjtő edény kiszerezéséhez nyomja meg a gombot és az edényt húzza ki a készülékből (D1. ábra).
3. A porgyűjtő edény visszaszerelésekor a fedél felül legyen, a levegő kivezető nyílás pedig kifelé nézzen (D1. ábra). Az edényt kattanásig finoman nyomja be. A kattanás a megfelelő rögzítést jelzi ki.

### A robotporszívó használata porszívózáshoz és padlótörléshez

- Ha a robotporszívót padlótörléshez is használni kívánja, akkor a víztartályba vizet kell tölteni, és az egység aljára fel kell szerelni a mop tartót valamint a mop törőruhát is.
1. A porgyűjtő edény kiszerezéséhez nyomja meg a gombot és az edényt húzza ki a készülékből (D1. ábra).
  2. A víztartály fedelet hajtja fel és a víztartályba töltőn tiszta vizet (D2. ábra).



### Megjegyzés

A padlótörléshez csak tiszta vizet használjon. A tisztítószerek habot képeznek, meggátolják a víz csepegését a törőruhára, illetve csikokat hagyhatnak a padlón a száradás után.

3. A víztartály fedelet zárja le. A porgyűjtő edény visszaszerelésekor a fedél felül legyen, a levegő kivezető nyílás pedig kifelé nézzen (D1. ábra). Az edényt kattanásig finoman nyomja be. A kattanás a megfelelő rögzítést jelzi ki.
4. A mop tartóra (D3. ábra) szerelje fel a törőruhát. A törőruhát a felszerelés előtt enyhén nedvesítse be. Így meggyorsítható a mop benedvesítése a padlótörléshez.
5. A mop tartót a felszerelt törőruhával dugja a porgyűjtő edény aljára (lásd a D4. ábrát). A mop tartót kattanásig finoman nyomja be. A kattanás a megfelelő rögzítést jelzi ki.



### Figyelmeztetés!

A robotporszívót csak síma és kemény padlókon használja padlótörléshez (szőnyegen, lábtörőn stb. nem). Szőnyeg takarítása előtt a mop tartót és a mop törőruhát a porszívóról le kell szerelni.

## A TÖLTŐEGYSÉG ELHELYEZÉSE

- A töltőegység a robotporszívó automatikus feltöltését szolgálja. A töltőegységet úgy kell elhelyezni, hogy azt a robotporszívó könnyen meg tudja közelíteni.
- A töltőegységet a fal mellé, kemény, vízszintes és száraz padlóra, egy fali aljzat közepébe helyezze le (E. ábra). Ügyeljen arra, hogy jobbra és balra 0,5 m, a töltőegység előtt 1,2 méter távolságban ne legyen semmilyen akadály vagy lépcső, amely meggátolná a robotporszívó visszatérését és beparkolását a töltőegységbe.
- A töltőegységben található aljzathoz csatlakoztassa a hálózati adapter vezetékét, majd az adaptert dugja a fali aljzatba. Az adapter

vezetékét úgy helyezze el, hogy azt a robotporszívó forgókeféi ne tudják behúzni.

- Ha a robotporszívót hosszabb ideig nem fogja használni, akkor a töltőegységet válassza le az elektromos hálózatról és a töltőegységet tiszta, hűvös és száraz helyen tárolja.

## A ROBOTPORSZÍVÓ FELTÖLTÉSE

- A robotporszívó akkumulátorát a töltőegységben lehet feltölteni. A töltőegységet a robotporszívó automatikusan megkeresi a takarítás befejezése után.
- A megfelelő működéshez a robotporszívót a  gombbal kell bekapcsolni.

### Az akkumulátor első feltöltése

- Az első használatba vétel előtt a robotporszívó akkumulátorát teljesen fel kell tölteni. Az akkumulátor 12 órán keresztül töltsen.
- A robotporszívót kézzel fogja meg, és tegye a töltőegységre úgy, hogy a robotporszívó alján található töltőérintkezők pontosan a töltőegységben található töltőérintkezőkre kerüljenek. Az érintkezők egymáshoz érintése után megkezdődik a töltési folyamat.





### Automatikusan töltés

- Ha a porszívó azt érzékeli, hogy az akkumulátor feszültsége meghatározott érték alá csökkent, akkor a robotporszívó automatikusan megkeresi a töltőegységet. A robotporszívó a takarítás befejezése után is a töltőegységbe hajt. A robotporszívó magától megkeresi a töltőegységet. Ezért fontos, hogy a töltőegység folyamatosan legyen csatlakoztatva a tápfeszültséghez, és a töltőegység a robotporszívó részére könnyen elérhető és szabadon hozzáférhető legyen.
- A robotporszívó a készüléken vagy a távirányítón található gomb megnyomásával, illetve az alkalmazásban kiadott parancsokkal küldheti a töltőegységbe. A robotporszívó abbahagyja a takarítást és automatikusan megkeresi a töltőegységet.
- A robotporszívó leparkolása után a töltőegység megkezdi az akkumulátor töltését. A teljes feltöltés körülbelül 4-6 óra alatt történik meg. A tényleges töltési idő az akkumulátor pillanatnyi töltöttségi állapotától függ.
- Teljesen feltöltött akkumulátorról körülbelül 200 percig lehet üzemeltetni a robotporszívót (alacsony szívóteljesítménnyel).
- Ha töltés közben a robotporszívó elmozdul az érintkezőkről (pl. valaki kihúzza a porszívót a töltőállványból), akkor a porszívó ismétletten keresni fogja a töltőállványt, és a beparkolás után a töltési folyamat folytatódik.
- Áramkimaradás esetén a töltési folyamat megszakad, de az áramellátás helyreállása után a töltés folytatódik.
- Ha a töltőáram meghaladja a maximális értéket, akkor a töltőegység automatikusan megszakítja a töltési folyamatot.
- Ha a robotporszívó akkumulátora annyira lemerült, hogy nem tud saját erőből a töltőegységhez menni, akkor a robotporszívót kézzel tegye a töltőegységbe.

## MŰKÖDTETÉS A PORSZÍVÓN TALÁLHATÓ GOMBOKKAL

- A készüléken található gombokkal a robotporszívó alapfunkciói működtethetők. A készülék fejlett funkcióinak a működtetéséhez a távirányítót vagy a mobilalkalmazást kell használni. Részletesebb információkat a használati útmutatóban lejjebb talál.

### A robotporszívó be- és kikapcsolása



- A robotporszívó bekapcsolásához nyomja meg és 3 másodpercig tartsa benyomva a  gombot. A  gomb fehér színnel villog. A robotporszívó készenléti üzemmódba kapcsol.
- A robotporszívó kikapcsolásához nyomja meg és 3 másodpercig tartsa benyomva a  gombot. A  gomb röviden fehér színnel felvilág, majd kikapcsol. A robotporszívó lekapcsol.



### Megjegyzés

Az akkumulátor töltése közben a robotporszívót nem lehet lekapcsolni.

## A takarítás megszakítása

- Ha takarítás közben a  gombot röviden megnyomja, akkor a robotporszívó szünetelteti a takarítást. A  gomb rövid megnyomásával a robotporszívó folytathatja a takarítást.

## Alvó állapot

- 60 másodperc nyugalmi állapot után a robotporszívó alvó állapotba kapcsol. Bármelyik gomb megnyomásával a robotporszívó ismét készenléti üzemmódba kapcsol át.

## Takarítási üzemmód kiválasztása

- Ha a robotporszívó készenléti üzemmódban van, akkor a  gomb rövid megnyomása után a robotporszívó automatikusan takarítani kezd.
- Ha a robotporszívó készenléti üzemmódban van, akkor a helyi takarítás gomb hosszú megnyomásával a robotporszívó helyi takarítást hajt végre.

## Az akkumulátor töltése

- A robotporszívó töltőegységbe küldéséhez röviden nyomja meg a töltés gombot. A készülék abbahagyja a takarítást és automatikusan megkeresi a töltőegységet az akkumulátor feltöltéséhez.

## MŰKÖDTETÉS A TÁVIRÁNYÍTÓ SEGÍTSÉGÉVEL



- Nyomja meg a fedél reteszét a távirányító alján, és a fedelet vegye le.
- A távirányítóba tegyen be 2 db AAA típusú 1,5 V-os elemet. Ügyeljen az elemek helyes polaritására (amit az elemtartóban található ábra mutat). A fedelet szerelje vissza.
- A lemerült elemeket ki kell cserélni. Régi és új elemeket, valamint különböző típusú elemeket egyidejűleg ne használjon.
- A távirányító hatótávolsága körülbelül 6 m.
- Elemcsere esetén a lemerült elemet előbb vegye ki.





### Megjegyzés

Egyidejűleg ne használjon különböző típusú, régi és új elemeket.



## A takarítás indítása

- Az automatikus takarítás bekapcsolásához nyomja meg a **DI1** gombot. A robotporszívó megkezdí a takarítást.
- A helyi takarítás indításához nyomja meg a  gombot.
- A takarítás szüneteltetéséhez nyomja meg a **DI1** gomb ismételt megnyomása után a készülék folytatja a takarítást.
- A takarítás befejezéséhez a  gombot nyomja meg. A robotporszívó befejezi a takarítást, és automatikusan megkeresi a töltőegységet.



## A padlótörlés indítása



- A porszívóra szerelje fel a mop tartót és a mop törtruhát, a víztartályba töltsön vizet.
- Nyomja meg a  gombot a padlótörlés indításához. Ebben az üzemmódban a porszívó automatikusan alacsony szívóteljesítményre kapcsol.
- A  gomb ismételt megnyomásával a padlótörlés kikapcsolható.

## A szívóteljesítmény beállítása



- A szívóteljesítményt a padló típusa és a szennyeződés mértéke szerint állítsa be.
- A  gomb nyomogatásával a szívóteljesítményt csökkenti, a  gomb nyomogatásával a szívóteljesítményt növeli.
- A maximális szívóteljesítmény bekapcsolásához nyomja meg a  gombot.

## A robotporszívó mozgatása

- A nyíl gombok segítségével a robotporszívó a távirányítóról mozgatható. A porszívó azonban csak akkor mozgatható, ha nem takarít.
- A  gombbal a porszívó előre mozgatható.
- A  gombbal a porszívó 180°-kal elforgatható.

- A  gombbal a porszívó 90°-kal balra elforgatható és balra mozgatható.
- A  gombbal a porszívó 90°-kal jobbra elforgatható és jobbra mozgatható.

## A hang üzenetek kikapcsolása

- A  gomb megnyomásával a hang üzenetek kikapcsolhatók. A  ismételt megnyomása után a hang üzenetek ismét bekapcsolnak.



## MŰKÖDTETÉS MOBILTELEFONRA TELEPÍTETT ALKALMAZÁS SEGÍTSÉGÉVEL

- A robotporszívó a Sencor HOME alkalmazásból is működtethető.
- Az alkalmazást tölts le az okostelefonjára, hajtson végre regisztrációt, és működtesse a készüléket az alkalmazásból.



Ha az alkalmazást már telepítette az okostelefonjára, akkor csak vegye fel új készülékként a robotporszívót.

## A robotporszívó felvétele a működtetett készülékek közé, QR kód segítségével



- A robotporszívót az alább feltüntetett QR kód segítségével is fel lehet venni a Sencor HOME alkalmazásba. Az alkalmazás kezdőképernyőjén érintse meg a „+” ikont, majd a hozzáadás képernyőn a [–] ikont (a jobb felső sarokban).
- A QR kód beolvasása után a képernyő felszólítja a Wi-Fi hálózat kiválasztására. Jelölje meg a használni kívánt hálózatot, majd adja meg a belépési jelszót, és kattintson a „Tovább” elemre.
- A készüléket újra kell indítani. Nyomja meg és tartsa benyomva a  és a  gombot (3 másodpercig). Sipszó hallatszik és a fehér háttérvilágítás villog. A robotporszívó kész a párosításra. Az utasítások az alkalmazás képernyőjén is megjelennek.
- Az alkalmazásban erősítse meg, hogy a Wi-Fi kijelző villog, majd kattintson a „Tovább” elemre.
- Tapintson a „Csatlakozás” elemre. A mobiltelefonon, a Wi-Fi beállításokban a robotporszívót csatlakoztassa a Wi-Fi-hez. Térjen vissza az alkalmazásba, majd várja meg a robotporszívó párosításának a befejezését.
- A főképernyő eszközök listájában kattintson a robotporszívó ikonra, és a megnyíló képernyő segítségével állítsa be a robotporszívó működését.

## QR kód a robotporszívó Sencor HOME alkalmazásba való felvételéhez





## A robotporszívó kézi felvétele a működtetett készülékek közé

- Az alkalmazás kezdőképernyőjén érintse meg a jobb felső sarokban található „+” ikont, vagy a „Készülék felvétele” elemet.
- Megnyíl a különböző készülékek kategória jegyzéke (és a készülékek felsorolása).
- Érintse meg a „Robotporszívók” elemet, majd a listában válassza ki a robotporszívója típusát.

- A következő képernyő felszólítja a Wi-Fi hálózat kiválasztására. Jelölje meg a használni kívánt hálózatot, majd adja meg a belépési jelszót, és kattintson a „Tovább” elemre.
- A készüléket újra kell indítani. Nyomja meg és tartsa benyomva a  és a  gombot (3 másodpercig). Sipszó hallatszik és a fehérhátérvilágítás villog. A robotporszívó kész a párosításra. Az utasítások az alkalmazás képernyőjén is megjelennek.
- Az alkalmazásban erősítse meg, hogy a Wi-Fi kijelző villog, majd kattintson a „Tovább” elemre.
- Tapintson a „Csatlakozás” elemre. A mobiltelefonon, a Wi-Fi beállításokban a robotporszívót csatlakoztassa a Wi-Fi-héz. Térjen vissza az alkalmazásba, majd vágja meg a robotporszívó párosításának a befejezését.
- A főképernyő eszközök listájában kattintson a robotporszívó ikonra, és a megnyílt képernyő segítségével állítsa be a robotporszívó működését.

#### A Wi-Fi beállítások törlése

- Nyomja meg és tartsa benyomva a  és a  gombot (3 másodpercig). Sipszó hallatszik és a fehér háttérvilágítás villog.



#### Megjegyzés

A Wi-Fi-hez csatlakoztatás közben a mobiltelefonon kapcsolja ki a mobil adatátvitelt.

#### TISZTÍTÁS ÉS KARBANTARTÁS

- A tisztítás megkezdése előtt a robotporszívó főkapcsolóját  kapcsolja le.
- A készülék tisztításához durva és karcoló tisztítóanyagokat, oldószereket vagy más hasonló készítményeket használni tilos.
- A rendszeres tisztítás elhanyagolása negatívan befolyásolja a robotporszívó működését, ami a takarítás hatékonyságának a csökkenését okozza.

#### ROBOTPORSZÍVÓ

##### A porgyűjtő edény kiürítése

1. A porgyűjtő edény kiszérésehez nyomja meg a gombot és az edényt húzza ki a készülékből (**D1** ábra), majd a fedél reteszt nyomja be a fedél kinyitásához (**F1**).
2. Az edényt vigye szemeteskosár fölé és fordítsa fejtetőre (a fedél lefelé nézzen).
3. A fedél reteszt nyomja meg és a fedelet nyissa ki. Az edény tartalmát öntse a háztartási hulladékok közé.
4. A fedelet kattanásig zárja vissza. Kattanás jelzi a megfelelő zárdást.



#### Megjegyzés

Higiéniai okokból a porgyűjtő edényt csak olyan helyen szabad tisztítani, ahol az elszálló por senkit sem zavar.

##### A porgyűjtő edény tisztítása

1. A porgyűjtő edény kiszérésehez nyomja meg a gombot és az edényt húzza ki a készülékből (**D1** ábra).
2. A fedél kinyitásához a fedél reteszt nyomja be (**F1**).
3. A durva szűrőn nyomja meg a nyelvet és a szűrőket vegye ki (lásd az **F2** ábrát). A szűrőegység durva szűrőből, szivacs szűrőből és HEPA szűrőből áll (**F3** ábra).
4. A HEPA szűrőt finom ütögetésekkel tisztítsa meg, illetve finom ecsettel (kefével) vagy száraz ruhával is megtisztíthatja. Erős elszennyeződés esetén a szűrőt egy másik porszívóval és kefes szívófej használatával porszívózza ki. A HEPA szűrőt vízben mosni tilos. A szűrő megsérülhet. Ha a HEPA szűrő erősen szennyezett, sérült, deformálódott vagy elhasznált, akkor cserélje ki. A használat gyakoriságától függően, a HEPA szűrőt legalább fél évente egyszer cserélje ki.
5. A durva szűrőt folyó meleg vízzel öblítse le és törölje szárazra.
6. A porgyűjtő edény belső részét enyhén benedvesített ruhával törölje ki és törölje szárazra. Szükség esetén a porgyűjtő edénybe engedjen vizet és szivaccsal tisztítsa meg. Ezt követően az edényt törölje tökéletesen szárazra.

7. A fedélbe tegye vissza a HEPA szűrőt, a szivacs szűrőt, majd a durva szűrőt is. A durva szűrőt kattanásig finoman nyomja be. Kattanás jelzi a megfelelő rögzülést.
8. A porgyűjtő edény fedelét zárja be. A fedelet kattanásig finoman nyomja meg. Kattanás jelzi a megfelelő zárdást.



#### Figyelmeztetés!

Ügyeljen arra, hogy az összeszerelés előtt minden rész legyen tökéletesen száraz és tiszta. Ellenkező esetben a robotporszívó meghibásodhat.

#### A víztartály és a mop törölrúha tisztítása

- A kellemetlen szagot és egészségkárosodást is okozó penészgombák és káros mikroorganizmusok elszaporodásának a megelőzése érdekében minden használat után tisztítsa meg a víztartályt, a mop tartót és a mop törölruhát is.
1. Nyomja meg a reteszt a mop tartót és a mop tartót húzza ki a porszívó alsó részéből (**G1** ábra).
  2. A mop tartóról vegye le a törölruhát (**G2** ábra).
  3. A porgyűjtő edény kiszérésehez nyomja meg a gombot és az edényt húzza ki a készülékből (**D1** ábra).
  4. A porgyűjtő edényt vigye egy mosdó fölé, és a víztartályt fedelet nyissa ki. A porgyűjtő edényt fordítsa fejjel lefelé, hogy a víztartályból a víz ki tudjon folyni. A tartály kissé rázza meg, hogy minden víz eltávozzon a víztartályból.
  5. A víztartályt hagyja nyitva és tegye jól szellőző helyre, hogy a víztartály ki tudjon száradni.
  6. A mop tartót enyhén benedvesített ruhával törölje meg és törölje szárazra.
  7. A törölruhát mosószeres langyos vízben kézzel mossa ki, alaposan öblítse ki, kézzel csavarja ki, majd hagyja szobahőmérsékleten megszáradni. A törölruhát mosógépben ne mossa el, és szárítógépben se szárítsa.

#### A középső forgókefe tisztítása

- A robotporszívó hatékony működéséhez a középső forgókefét hetente legalább egyszer tisztítsa meg. A keféről távolítsa el a feltekeredett állati szőröket, haját és egyéb szálakat, valamint a szennyeződéseket.
1. A készüléket fordítsa fejtetőre.
  2. Nyomja meg a középső forgókefe fedél reteszt, a fedelet vegye le és emelje ki a középső forgókefét is (**H1** ábra).
  3. Száraz ruhával törölje ki a belső részt. Ellenőrizze le és tisztítsa ki a szivónylást. A szivónylásba vagy a környékére lerakódott por csökkenteni a porszívó hatékonyságát.
  4. A forgókeférel távolítsa el a szennyeződéseket (feltekeredett haját és állati szőrt, szövet szálakat stb.), lásd a **H2** ábrát.
  5. A forgókefét tegye vissza a porszívóba és a fedelet is tegye rá. A fedelet kattanásig finoman nyomja meg. Kattanás jelzi a megfelelő rögzülést.

#### Az oldalsó forgókefe tisztítása

1. Az oldalsó forgókefét rögzítő csavart egy csavarhúzóval csavarozza ki (**I1** ábra).
2. Az oldalsó forgókefét (felé) húzza le a tengelyről.
3. A tengelyről és környékéről távolítsa el a szennyeződéseket.
4. A forgókefékről távolítsa el a szennyeződéseket. Szükség esetén a forgókefét felülvizet alatti is el lehet mosni. Ha a forgókefék deformálódtak, akkor a keféket mossa meleg vízben és egügyesse ki a szűrőket. A felszerelés előtt a keféket tökéletesen szárítsa meg.
5. Az oldalsó forgókefét húzza rá a tengelyre és csavarral rögzítse (**I2** ábra).

#### A szenzorok tisztítása

- A szenzorok segítik a készülék vezérlését és biztonságos működését. Ezért fontos, hogy a szenzorok tiszták és működőképesek legyenek.
- A robotporszívóba több szenzor van beépítve (lásd a **J** ábrán):

1. 4 darab leesés ellen védő szenzor (a robotporszívó alján),
  2. 3 db infravörös szenzor,
  3. 2 db töltő érintkező,
  4. oldalsó infravörös érzékelő.
- Az érzékelőket puha ruhával vagy fültisztító vattás pálcikával tisztítsa meg.



### A robotporszívó külső felületének a tisztítása

- A robotporszívó többi felületét rendszeresen törölje meg száraz és puha ruhával.
- Hetente legalább egyszer tisztítsa meg az első önbeálló kereket, a hajtott gumikereket, a szívónyílást, a forgókeféket, valamint az alsó szenzorokat.
- Az önbeálló első kerékről, valamint a hajtott kerékekről előbb a durvább szennyeződésekét távolítsa el. Majd a teljes kerületet törölje meg enyhén benedvesített ruhával, végül a kerekeket törölje szárazra. A kerekek környékét is tisztítsa meg.

### A HEPA és a szivacs szűrő cseréje

1. A porgyűjtő edényt szerelje ki a készülékből, majd a fedelet hajtsa fel. Vegye ki a durva szűrőt, az elhasználódott szivacs szűrőt és a HEPA szűrőt.
2. A fedélbe tegyen be új HEPA szűrőt és új szivacs szűrőt, majd a durva szűrőt is tegye vissza. A durva szűrőt kattanásig finoman nyomja be. Kattanás jelzi a megfelelő rögzülést.
3. A porgyűjtő edény fedelét zárja be. A fedelet kattanásig finoman nyomja meg. Kattanás jelzi a megfelelő zárdóást.



#### Megjegyzés

A HEPA szűrő elhasználódását a mobil alkalmazás mutatja.



#### Megjegyzés

A HEPA és a szivacs szűrőt mindig együtt cserélje ki.

### Az oldalsó forgókefe cseréje

- A forgókefék a használat során elkopnak. Bizonyos mértékű elhasználódás után a keféket ki kell cserélni. Új keféket a készülék vásárlásának a helyén vagy a márkaszervizben vásárolhat. A forgókefék elhasználódását a mobil alkalmazás mutatja.
1. Az oldalsó forgókefét rögzítő csavart egy csavarhúzóval csavarozza ki.
  2. Az elhasználódott oldalsó forgókefét (feltele) húzza le a tengelyről.
  3. Az új oldalsó forgókefét húzza rá a tengelyre és csavarral rögzítse.

### A TÖLTŐEGYSÉG TISZTÍTÁSA

#### A töltőegység tisztítása

A töltőegység külső felületét száraz ruhával törölje meg.

#### A szenzorok tisztítása

- A töltőegységen található szenzorok a biztonságos használatot támogatják. Ezért fontos, hogy a szenzorok tiszták és működésképesek legyenek.
- A szenzorokat és a töltő érintkezőket puha ruhával vagy fültisztító vattás pálcikával tisztítsa meg.

### AZ AKKUMULÁTOR CSERÉJE

- A pót akkumulátor típusjele: SRX 9301
  - Az akkumulátor cseréjét a következő módon hajtsa végre.
1. A robotporszívót kapcsolja le a főkapcsolóval ☺. A robotporszívót az aljával felfelé helyezze le.
  2. Az alsó fedelet rögzítő csavarokat (összesen 8 db csavart) csavarozza ki és a fedelet vegye le.
  3. A csatlakozót húzza le az akkumulátor pólusokról, majd az akkumulátort emelje ki a készülékből.
  4. Az új akkumulátor pólusaihoz csatlakoztassa a vezetékeket, majd az akkumulátort tegye a készülékbe. Az akkumulátort csak egyféle módon lehet a készülékbe szerelni. A csatlakozókat nem lehet felcserélni.
  5. Tegye vissza az alsó fedelet és a csavarokat csavarozza be. A porszívót fordítsa vissza üzemi helyzetbe.
  6. A porszívót kézzel tegye a töltőegységbe és az új akkumulátort töltsse fel.



### Megjegyzés

A megvásárolt robotporszívóba az akkumulátor be van szerelve.

### HOSSZÚ IDEJŰ TÁROLÁS

- Amennyiben a készüléket hosszabb ideig nem fogja használni, akkor a következő lépéseket hajtsa végre.
- A készüléket tisztítsa meg (lásd a tisztítással és karbantartással foglalkozó fejezetet).
- A töltőegységet (porgyűjtő állomást) válassza le az elektromos hálózatról. A robotporszívót a tartozékokkal együtt száraz, tiszta és hűvös helyen tárolja.
- A bepített akkumulátor élettartamának a megőrzése érdekében az akkumulátort akkor is töltsse fel 3 havonta legalább egyszer, ha a készüléket nem használja.
- A távirányítóból vegye ki az elemeket.

### HIBAELHÁRÍTÁS

Probléma	Ok	Megoldás
Az akkumulátor nem töltődik fel.	A töltő érintkezők nem érintkeznek.	Ügyeljen arra, hogy a porszívó és a töltőegység érintkezői érintkezésben legyenek.
	A töltőegység nincs a tápérszültséghez csatlakoztatva.	A hálózati adaptert csatlakoztassa az elektromos aljzathoz, és az adaptert hagyja folyamatosan a töltőegységhez csatlakoztatva.
A porszívó egy helyen áll.	A porszívó elakadt valamilyen drótnban, vezetékben függönyben vagy más tárgyban.	A porszívó megpróbál kiszabadulni, de ha ez nem sikerül, akkor be kell avatkoznia, és kézzel kell a porszívót kiszabadítani.
A porszívó a takarítás befejezése nélkül visszatért a töltőegységbe.	A porszívó alacsony akkumulátor töltöttséget észlelt, és a töltéshez automatikusan megkereste a töltőegységet.	Ez normális jelenség. Várja meg az akkumulátor feltöltését.
A porszívó nem hajtsa végre a tervezett takarítást.	A porszívó nincs bekapcsolva, ezért nem tudja végrehajtani a tervezett takarítást.	Kapcsolja be a porszívót.
	Az akkumulátor szinte teljesen lemerült.	Várja meg az akkumulátor feltöltését.
	A porszívó leblokkolt vagy valami akadályozza a mozgását.	Kapcsolja le a porszívót és irtse ki a porgyűjtő edényt. Fordítsa fejletőre a porszívót és a kerekekről valamint a kefékről távolítsa el a szennyeződésekét.

A távirányító nem működik. (A hatótávolság körülbelül 5 m.)	Az elemek lemerültek.	Az elemeket cserélje ki a távirányítóban.	A porszívó furcsán működik.	Belső hiba.	Kapcsolja le majd ismét be porszívót, indítsa el a takarítást. Ha a probléma ismétlődik, akkor a készüléket ne használja, forduljon a márkaszervizhez.	
	Az akkumulátor szinte teljesen lemerült.	Várja meg az akkumulátor feltöltését.	Furcsa zajok a takarítás közben.	A középső forgókefe, az oldalsó forgókefe, vagy a hajtót kerekek valamilyen tárgyat feltekertek.	Kapcsolja le a porszívót és szüntesse meg a hibát, távolítsa el az idegen tárgyat.	
	A porszívó vevő vagy a távirányító adó egysége le van blokkolva vagy szennyezett.	Tisztítsa meg a vevő és adó egységet.	A távirányító jeleit valamilyen készülék zavarja.	A víztartály nem adagol vizet a törőruhára, vagy csak keveset.	A víztartályban kevés a víz, a törőruha koszos, a mop tartó rosszul van beszerelve.	Töltsön vizet a víztartályba, mossa ki a törőruhát, szerelje be szabályszerűen a mop tartót.
	A távirányító jeleit valamilyen készülék zavarja.	Ne használja a porszívó távirányítóját más infravörös adó közelében.	Az egyes helyiségeket önállóan takarítsa ki (zárja be az ajtókat). A porszívó automatikusan felismeri az egyes helyiségeket. Visszatér a kiindulási pontra.	A víztartály túl sok vizet adagol.	A víztartály nincs a helyén, az adagolás szabályozó maximumra van állítva.	Ellenőrizze le a víztartály behelyezését, állítsa be az adagolás mértékét.
A működő porszívó helyeket hagy ki a takarítás közben, össze-vissza halad, visszafordul, az alkalmazásban a térkép pontatlanságokat mutat stb.	A padló túl sima, a kerekek megcúsznak, a porszívó alacsony akadályokon keresztül haladt át (padlóéc, küszöb stb.), ez hatással van a porszívó működésére és a haladására.	Az egyes helyiségeket önállóan takarítsa ki (zárja be az ajtókat). A porszívó automatikusan felismeri az egyes helyiségeket. Visszatér a kiindulási pontra.	Nincs kapcsolat a mobilalkalmazással.	Wi-Fi hálózat hiba, hibás Wi-Fi hálózat jelszó, alkalmazás hiba.	Ellenőrizze le a Wi-Fi hálózatot, helyes jelszót adjon meg, töltsse le az alkalmazás legújabb változatát.	
	A padló viasszal van kezelve (csúszós) vagy nagyon sima, a kerek és a padló között a súrlódás kicsi, a kerek megcúszik.	A viasszal való kezelés után a padlót alaposan törölje fel.	A porszívó nem tud visszatérni a töltőegységbe az intenzív takarítás után.	A robotporszívó új térképet készítet, a távolság túl nagy.	Intenzív takarítás vagy nagy távolság megtétele után a porszívó új térképet generál. Ha túl messze van a töltőegység, akkor a porszívó azt nem találja meg. A robotporszívót kézzel tegye a töltőegységbe.	
	A padlón található vezetékek és tárgyak hatással vannak a porszívó működésére.	A porszívó bekapcsolása előtt a padlóról távolítsa el a vezetékeket, papucsokat, játékokat, és minden idegen tárgyat, amelyet a porszívó a működése közben megkerülne.				
A takarítás befejezése után a padlón szennyeződések vannak.	A középső forgókefe leblokkolt.	A középső forgókefét tisztítsa meg és indítsa el a takarítást.				
	Az oldalsó forgókefe leblokkolt.	Az oldalsó forgókefét tisztítsa meg és indítsa el a takarítást.				
	A 2 az 1-ben kombinált porgyűjtő edény nincs szabályszerűen a készülékbe szerelve.	A 2 az 1-ben kombinált porgyűjtő edény szabályszerűen szerelje a készülékbe.				
	A porgyűjtő edény megtelt, a HEPA szűrő eltömődött, a középső forgókefe leblokkolt.	Tisztítsa meg a porgyűjtő edényt, a HEPA szűrőt és a középső forgókefét.				
A porszívót nem lehet bekapcsolni.	Az akkumulátor lemerült.	Töltsse fel a beépített akkumulátort.				
A porszívó mozgása a padló szagatott, a porszívó nem mozog.	Az első kerek leblokkolt.	Az első kereket tisztítsa meg és indítsa el a takarítást.				
A porszívó keresi a töltőegységet, de nem tud bekapcsolni.	A töltőegység előtt valamilyen tárgy van, a töltőegység nincs a hálózathoz csatlakoztatva, a törőruhán idegen tárgy van, a törőruha feltekeredett.	A töltőegységet tegye szabadbá, a hálózati adaptert csatlakoztassa a falí aljzathoz és a töltőegységhez, a törőruhát vegye le vagy egyengesse el.				



#### Megjegyzés

Amennyiben itt nem találta meg a probléma leírását, vagy a leírt elhárítási mód nem szüntette meg a problémát, akkor a készüléket kapcsolja le, majd forduljon a márkaszervizhez.

#### MŰSZAKI ADATOK

##### Robotporszívó

Feszültség és áramfelvétel.....	24 V $\equiv$ 1,2 A
Névleges teljesítmény.....	50 W
Akkumulátor .....	Li-ion / 24 V / 5 000 mAh
Méret (átmérő x magasság).....	349 x 100 x 353 mm
Tömeg.....	7,8 kg
Üzemelési idő feltöltött akkumulátorról.....	200 perc
Porgyűjtő edény térfogata .....	350 ml
Víztartály térfogata .....	250 ml
A lézeres érzékelő besorolása.....	I. osztály

##### Hálózati adapter

Névleges tápfeszültség.....	100-240 V ~
Névleges frekvencia.....	50/60 Hz
Kimenet .....	24 V $\equiv$ 1,2 A

##### Töltőegység

Bemenet .....	24 V $\equiv$ 1,2 A
Kimenet .....	24 V $\equiv$ 1,2 A
Névleges teljesítmény.....	30 W
Befoglaló méret .....	217,3 x 91 x 134 mm

<b>Gyártó neve</b>	<b>FAST ČR, a.s. U Sanitánu 1621 CZ-251 01 Říčany</b>
Modellazonosító	Adapter a SRV 9350WH készülékhez
Tápfeszültség	100-240 V~
Bemeneti frekvencia	50-60 Hz
Kimeneti feszültség	24V
Kimeneti áram	1,2 A
Kimenő teljesítmény	28,8 W
Átlagos hatásfok aktív módban	89,78%
Hatásfok kis terhelés (10%) esetén	85,22%
Energiafogyasztás terhelés nélkül	0,078 W

A szöveg és a műszaki paraméterek megváltoztatásának a joga fenntartva.

#### Eredeti fogó tartozékok

SRX 9304	HEPA szűrő
SRX 9305	Oldalsó forgókefe
SRX 9302	Mop törtőruha



A készüléket csak háztartásban használja. A készüléket ne használja szabadban.



Áramütés elleni védelem: II. osztály. A felhasználó áramütés elleni védelmérőt kettős szigetelés gondoskodik.



Ez a jel arra hívja fel a figyelmét, hogy a készüléket tilos használni, ha a csatlakozódugó sérült.

#### AZ AKKUMULÁTOR MEGSEMMISÍTÉSE



A készülék újrafeldolgozása vagy hulladékgyűjtő helyre való leadása előtt az akkumulátort a készülékből ki kell szerelni. Az akkumulátor kivétele előtt a készüléket kapcsolja be és az akkumulátort teljesen merítse le. Az akkumulátor a környezetünkre káros anyagokat tartalmaz, ezért ne dobja az akkumulátort a többi háztartási hulladék közé. Az akkumulátort kijelölt gyűjtőhelyen kell leadni.

#### A LEMERÜLT ELEMEK MEGSEMMISÍTÉSE



Az elemek a környezetünkre káros anyagokat tartalmaznak, ezért ne dobja őket a többi háztartási hulladék közé. A lemerült elemeket elektronikai szaküzletekben vagy kijelölt hulladékgyűjtő helyeken adja le újrahasznosításra.

#### A HASZNÁLT CSOMAGOLÓANYAGOKRA VONATKOZÓ UTASÍTÁSOK ÉS TÁJÉKOZTATÓ

A használt csomagolóanyagot az önkormányzat által kijelölt hulladékgyűjtő helyen adja le.

#### AZ ELHASZNÁLÓDOTT ELEKTROMOS ÉS ELEKTRONIKUS BERENDEZÉSEK MEGSEMMISÍTÉSE



Ez a jel a terméken vagy a kísérő dokumentációban arra hívja fel a figyelmét, hogy az elektromos vagy elektronikus termék nem dobható a háztartási hulladék közé.

A megfelelő ártalmatlanításhoz és újrahasznosításhoz a terméket kijelölt gyűjtőhelyen adja le. A fentiek alternatívájaként az EU országokban, illetve más európai országokban, hasonló termék vásárlása esetén az elhasználdott termék az üzletben is leadható. A termék

megfelelő módon történő megsemmisítésével segít megőrizni az értékes természeti erőforrásokat, és hozzájárul a nem megfelelő hulladék-megsemmisítés által okozott esetleges negatív környezeti és egészségügyi hatások megelőzéséhez. A további részletekről a helyi önkormányzati hivatal vagy a legközelebbi hulladékgyűjtő hely ad tájékoztatást. Az ilyen típusú hulladékok nem megfelelő módon történő ártalmatlanítása esetén a helyi előírások értelmében bírság szabható ki.

#### Az Európai Unió országában működő vállalkozások részére

Ha elektromos vagy elektronikus berendezést kíván ártalmatlanítani, akkor erre vonatkozóan kérjen információkat a termék eladójától vagy forgalmazójától.

#### Megsemmisítés az Európai Unió országain kívül

Ez a jel az Európai Unióban érvényes. Amennyiben ezt a terméket ártalmatlanítani kívánja, akkor tájékoztatásért forduljon a termék eladójához vagy a helyi önkormányzati hivatal illetékes osztályához.



A termék megfelel az adott termékekre vonatkozó összes európai uniós műszaki és egyéb előírásnak.

A SENCOR cég kijelenti, hogy a SRV 9350WH készülékbe épített rádió egység megfelel a 2014/53/EU irányelv követelményeinek. Az EU megfelelőségi nyilatkozat teljes szövege a következő honlapon található: [www.sencor.eu](http://www.sencor.eu).

