



HU ■ Kávéfőző

Az eredeti útmutató fordítása

Fontos biztonsági előírások OLVASSA EL FIGYELMESEN ÉS A KÉSŐBBI FELHASZNÁLÁSOKHOZ IS ŐRIZZE MEG!

- A készüléket 8 évnél idősebb gyerekek, idős, testi és szellemi fogyatékos személyek, illetve a készülék használatát nem ismerő és hasonló készülék üzemeltetéseinek a tapasztalataival nem rendelkező személyek csak a készülék használati utasítását ismerő és a készülék használatáért felelősséget vállaló személy felügyelete mellett használhatják.
- A készülék nem játék, azzal gyerekek nem játszhatnak. Tisztítást és karbantartást gyerekek nem hajthatnak végre a készüléken.
- A sérült hálózati vezetéket csak szakszerviz, vagy villanszerelő szakember cserélheti ki. Ellenkező esetben a készülék áramütést okozhat. A készüléket sérült hálózati vezetékkel használni tilos.
- A készülék csak háztartásokban használható. A készülék a következő helyeken sem használható:
 - közös konyhák, irodai és egyéb munkahelyi kiskonyhák;
 - szállodai szobák és hasonló szálláshelyek szobái;
 - mezőgazdasági farmok;
 - éjszakai szállások, teakonyhával.
- A készüléket, a hálózati vezetéket, vagy a csatlakozódugót vízbe vagy más folyadékba mártani tilos.



FIGYELMEZTETÉS!

A töltőnyílást a használat közben nem szabad kinyitni.

- A hálózati csatlakozódugót és vezetéket óvja s víztől és egyéb folyadékoktól.

- A készüléket a jelen használati útmutatóban leírtak szerint, a rendeltetésének megfelelően használja. Ellenkező esetben a készülék meghibásodhat és személyi sérülést is okozhat.



Figyelmeztetés!

Forró felület!

- A készülék külső felülete a használat során erősen felmelegszik, és a használat után egy ideig még forró marad. Ne fogja meg a forró felületeket.

- A készüléket csak a típuscímkén feltüntetett tápfeszültség értékeivel megegyező elektromos hálózathoz szabad csatlakoztatni.
- A készüléket csak előírászerűen leföldelt aljzathoz szabad csatlakoztatni. Biztonsági okokból a készüléket ne csatlakoztassa elosztón vagy hosszabbítón keresztül az elektromos hálózathoz.
- A készüléket ne helyezze le ablakpárkányra, mosogató melletti csepegtetőre, illetve nem stabil felületre. A készüléket csak stabil, vízszintes és tiszta felületre állítsa fel.
- A készüléket ne tegye elektromos vagy gáztűzhelyre, illetve nyílt láng közelébe.
- A készüléket fürdőkád, zuhanyozó, vagy úszómedence közelében ne használja.
- A készüléket csak a rendeltetésének megfelelő célokra használja.
- A készülékhez kizárólag csak a mellékelt tartozékokat használja.
- A levegő megfelelő áramlása érdekében, a működő készülék körül legalább 15 cm szabad helyet kell hagyni.
- A készülék felső felületén csak csészéket melegítsen fel. Erre a felületre ne helyezzen rá más tárgyakat
- A víztartályba csak tiszta és hideg vizet töltsön be. A tartályba meleg vizet vagy más folyadékot tölteni, illetve abba bármilyen tárgyat betenni tilos.
- A bekapcsolás előtt győződjön meg arról, hogy:
 - a rácsos csepegtető tálcá a helyén van-e;
 - a tartályban van-e elegendő víz, illetve a tartály a helyén van-e. A tartályba a maximum jelnél több vizet betölteni tilos.
- A kávé forrása előtt ellenőrizze le a kar rögzítését a forrázó fejben. A forrázás közben nyomás keletkezik, ezért a kart a kávéfőzés közben nem szabad megmozdítani. Ellenkező esetben veszélyes helyzetek alakulhatnak ki.



Figyelmeztetés!

A helytelen használat sérülésekhez vezethet.

- A készülék használata során legyen óvatos, a kiforrósított forró víz vagy a kiáramló gőz égési sérülést okozhat.
- A készülék használata közben rendszeresen ellenőrizze le a víz mennyiségét a tartályban. Ha a víz szintje a minimum jel alá süllyed, akkor a tartályba töltsön vizet. A víz betöltése előtt a készüléket kapcsolja le és a hálózati vezetékét húzza ki a fali aljzathoz.
- A készülék védelme érdekében, ha a szivattyú szárazon fut, akkor a beépített védelem a készüléket lekapcsolja. Amennyiben ez bekövetkezik, akkor a hálózati vezetékét húzza ki, és a készüléket 30 perccig ne kapcsolja be. Ezt követően a készülék ismét használható.
- A készülék tisztítása, szét- és összeszerelése, áthelyezése, vagy víz betöltése előtt, illetve ha a készüléket hosszabb ideig nem kívánja használni, vagy azt felügyelet nélkül hagyja, akkor kapcsolja le a készüléket és a hálózati vezetékét is húzza ki az elektromos aljzathoz. Tisztítás vagy áthelyezés előtt várja meg a készülék teljes lehűlését. A készüléket ne mozgassa, ha a csepegtető tálcán, vagy a csésze melegítő felületén csésze van.
- A készüléket és tartozékait tartsa tisztán. A készülék tisztítását és karbantartását a tisztítással és karbantartással foglalkozó fejezetben leírtak szerint hajtsa végre. A készüléket vízbe vagy más folyadékba mártani, vagy folyóvíz alatt elmosni tilos!
- Ügyeljen arra, hogy a hálózati vezeték ne érjen hozzá forró felületekhez, illetve a hálózati vezetékét és a csatlakozódugót óvja a folyadékoktól.
- A hálózati vezetékét nem szabad a vezetékélnél megfogva a fali aljzathoz kihúzni, a művelethez a csatlakozódugót fogja meg. Ellenkező esetben a vezeték vagy az aljzat megsérülhet.
- Ne próbálja megjavítani a meghibásodott készüléket, illetve azon ne hajtson végre átalakításokat, ellenkező esetben áramütés érheti. A készülék minden javítását bízza a legközelebbi márkaszervizzel. A készülék illetéktelen megbontása esetén a termékhiba felelősség és a garancia megszűnik.

A

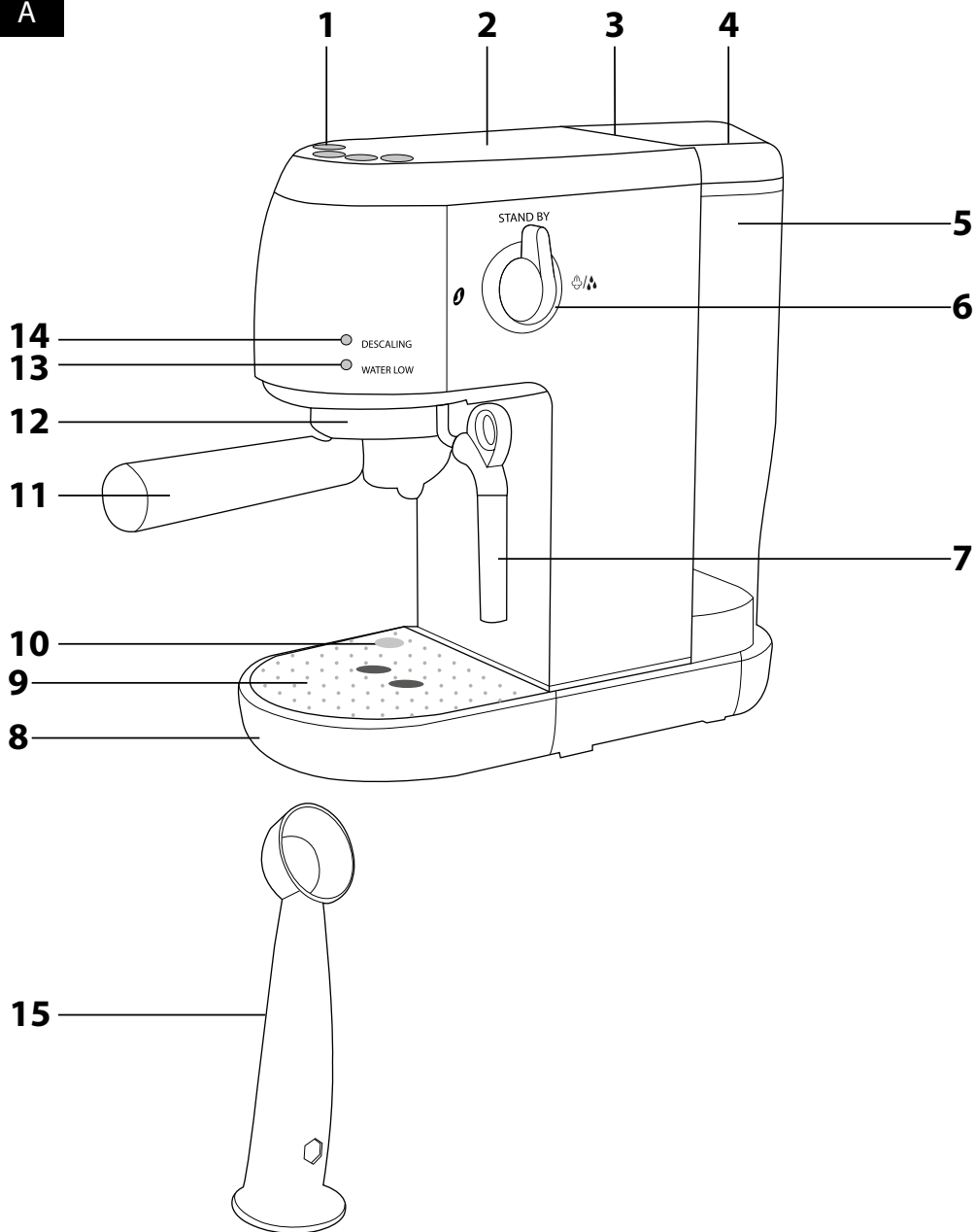

B

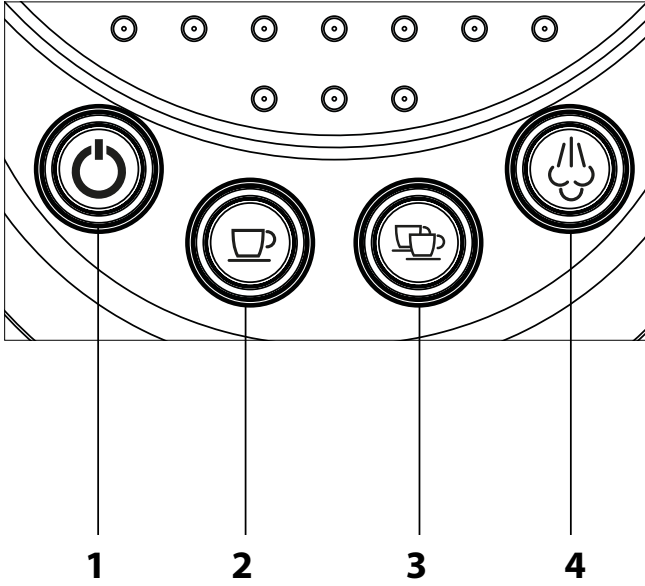

HU Kávéfőző

Használati útmutató

- A készülék első használatba vétele előtt olvassa el a használati útmutatót, akkor is, ha hasonló készülékek használatát már ismeri. A készüléket a jelen használati útmutatóban leírtak szerint használja. A használati útmutatót őrizze meg, később is szüksége lehet rá.
- Legalább a termékhiba felelősség (illetve garancia) időtartama alatt javasoljuk az eredeti csomagolás (kartondoboz és egyéb csomagolóanyagok), a pénztári bizonylat, a termékhiba felelősségre vonatkozó gyártói nyilatkozat vagy a garancialevél megőrzését. Javasoljuk, hogy szállítás esetén a készüléket az eredeti dobozába csomagolja vissza.

A KÁVÉFŐZŐ RÉSZEI

- A1** Működtető panel mechanizmussal
- A2** Csésze melegítő felület **A8** Cseppgyűjtő tálca
- A3** Tárolóter fedél **A9** Cseppgyűjtő tálca rács
- A4** Vízartály fedél **A10** Cseppgyűjtő edény megtelt kijelző
- A5** Vízartály **A11** Kar
- A6** Működtető gomb **A12** Forrázó fej
- – funkció kikapcsolva **A13** Üres vízartály kijelző
-  – gőz / forró víz adagolás **A14** Vízkő eltávolítás kijelző
- A7** Gőzfúvóka, forró tej **A15** Mérőkanál és tömörítő
- (HOT MILK) és kapucsinó (CAPPUCINO) kiválasztó



További (ábrázolás nélkül)

- Szita egy csésze kávéhoz Tisztító segédeszköz
- Szita két csésze kávéhoz



MŰKÖDTETŐ GOMBOK



- B1** Be- és kikapcsoló gomb **B3** Két csésze kávé gomb
- B2** Egy csésze kávé gomb **B4** Gőzadagolás gomb

AZ ELSŐ HASZNÁLATBA VÉTEL ELŐTT

- A készüléket és tartozékait vegye ki a csomagolásból, majd távolítsa el minden csomagolóanyagot, címkét, védőfóliát és reklámfeliratot.
- A készüléket tiszta, száraz, stabil, egyenes és vízszintes felületre állítsa fel. A készülékből vegye ki a vízartályt **A5**, vegye le a fedelet **A4**, majd mosogatószeres meleg vízben mosogassa el. Öblítse ki tiszta vízzel, szárítsa meg, majd tegye vissza a készülékbe.
- Vegye ki a cseppgyűjtő tálcát **A8** a ráccsal **A9** együtt. Mosogatószeres meleg vízben mosogassa el. Öblítse le tiszta vízzel, törölje szárazra, majd tegye vissza a készülékbe.
- A készülék külső felületét mosogatószeres vízbe mártott és jól kicsavart ruhával törölje meg, majd törölje szárazra.
- A készülék optimális élettartamának a biztosításához, az első használatba vétel előtt, a belső alkatrészeket néhányszor forró vízzel át kell öblíteni. Ehhez használja a  **B2** vagy a  **B3** gombot, **A kávéfőző átöblítése** fejezetben leírtak szerint.

VÍZKEMÉNYSG BEÁLLÍTÁSA

- A kávéfőző használatba vétele előtt a vízkeménységet be kell állítani. A vízkeménység mértékéről kérjen tájékoztatást a vízszolgáltatótól.
- A kávéfőzőt kapcsolja ki, a hálózati vezetéknek ne húzza ki a fali aljzatból.
- Egyidejűleg nyomja be és tartsa benyomva a  **B1**,  **B2** és  **B3** gombokat, körülbelül 5 másodpercig. Az utójára beállított vízkeménység gomb fog villogni.
- Az alábbi táblázat szerint, nyomja meg a vízkeménységnek megfelelő gombot. A kávéfőző kikapcsol és használatra kész.

Gomb	Vízkeménység	Víz mennyiség a vízkő eltávolításhoz	
1 csésze 	alacsony	50 mg/l alatt	20 liter után
2 csésze 	közepes	50-350 mg/l	12 liter után
Gőz 	magas	350 mg/l felett	6 liter után



Megjegyzés

A tartályba **A5** lehetőleg csak szobahőmérsékletű (kb. 25 °C-os) vizet töltsön be. A túl hideg víz hatással lehet a kész kávé ízére.



Figyelmeztetés!

A max. jelnél ne töltsön több vizet a tartályba. A vízartályt **A5** ne töltsse túl. A tartályba **A5** ne töltsön meleg vagy szénsavas vizet, illetve más folyadékot (pl. tejet). Ellenkező esetben a készülék meghibásodhat.

- A tartályban **A5** ne tárolja egy napnál hosszabb ideig a vizet. A jó minőségű kávé főzéséhez tiszta és friss vizet kell használni. A régi víz hatással lehet a kávé ízére.
- Amikor az **A13** kijelző bekapcsol, a tartályba töltsön vizet. Vegye le a fedelet **A4** és töltsön tiszta hideg vizet a tartályba **A5**.





Figyelmeztetés!

Amikor a vizet a tartályba **A5** tölti, legyen nagyon óvatos, nehogy a víz a készülékre vagy a hálózati vezetékre folyjon. A max. jelnél ne tegyen több alapananyagot az edénybe.

A KÁVÉFŐZŐ BEKAPCSOLÁSA

A kávéfőzőt sima, vízszintes, tiszta és száraz felületre állítsa fel, győződjön meg arról, hogy a vízartályban **A5** van-e víz, illetve, hogy a cseppgyűjtő tálca **A8** és a rács **A9** a helyén van-e. A cseppgyűjtő tálca **A8** legyen teljesen üres.



A hálózati vezetékkel teljesen tekerje szét, és a csatlakozódugót dugja egy fali aljzatba.

A kávéfőző bekapcsolásához nyomja meg a  **B1**, gombot. A  **B1** gomb villogni kezd, ami azt jelzi, hogy a kávéfőző üzemi hőmérsékletre fűt fel.

Amikor a  **B1** gomb már nem villog, akkor a kávéfőző használatra kész.







Megjegyzés

Használat közben a  **B1** gomb ismét villoghat. Ez normális jelenség. A kávéfőző az üzemi hőmérsékletre fűt fel. Amikor a  **B1** gomb villog, a készülék nem reagál az egyéb gombok megnyomására. Várja meg a  **B1** gomb villogásának befejezését.

A KÁVÉFŐZŐ KIKAPCSOLÁSA

- A használat befejezése után a kávéfőzőt a  **B1** gombbal kapcsolja le, és a hálózati csatlakozódugót is húzza ki a fali aljzatból. Várja meg a kávéfőző teljes lehűlését, majd a készüléket tisztítsa meg (lásd a **Tisztítás és karbantartás** fejezetet).

A KÁVÉFŐZŐ ÁTÖBLÍTÉSE





- Kapcsolja be a kávéfőzőt, és várja meg az üzemi hőmérséklet elérését.
- A forrázó fej **A11** alá tegyen be egy csészét (legyen legalább 100 ml).
- Nyomja meg a  **B2** vagy a  **B3** gombot, és a forrázó fejen **A12** keresztül hagyja kifolyni a forró vizet.
- Az **A7** fúvókát fordítsa a csészébe, és az **A6** gombot fordítsa a  jelre, és az **A7** fúvókán keresztül engedjen ki kb. 100 ml vizet. Az **A6** gombot fordítsa a  jelre, a forró víz adagolás kikapcsolásához.
- A vizet öntse ki a csészéből. Legyen óvatos, a víz a csészében forró.
- A kávéfőző használatra kész.

ESZPRESSZÓ KÁVÉ FŐZÉSE

- Válasszon szitát a főzni kívánt mennyiség alapján, és a szitát tegye a karba **A11**. Egy csésze kávéhoz a kisebb szitát használja. Amennyiben két csésze (vagy erősebb és nagyobb adag) kávéval kíván főzni, akkor használja a nagyobb szitát.

- A mérókanál segítségével a szitába adagoljon darált kávé. A kisebb szitába egy csapott mérókanál darált kávé tegyen. A nagyobb szitába két csapott mérókanál darált kávé tegyen.
- A darált kávé egyenletesen adagolja a szitába, majd mérókanál másik végével a kávé tömörítse a szitába. A minőségi kávéhoz a darált kávé megfelelő módon tömöríteni kell a szitában. Ha a kávé túlságosan erősen nyomja a szitába, akkor a víz lassan folyik át a kávé, a kávé erős lesz. Ha a kávé gyengén nyomja a szitába, akkor a víz gyorsan átfolyik a kávé, a kávé gyenge és íztelen lesz.
- A tömörítés után a kávé a szita és a forrázó kar kerületéről távolítsa el.
- A kart **A11** tegye a forrázó fej **A12** alá úgy, hogy a fogantyú tengelye az INSERT felirat alatt legyen a forrázó fej **A12** alatt. A kart **A11** dugja a forrázó fejbe **A12**, majd a kart **A11** fordítsa el a nyíl irányába addig, amig erősen ellenállást nem érez a karon.
- A kar **A11** fűvóka alá tegyen be egy vagy két csészét. Javasoljuk, hogy a csészét melegítse elő. A csészét forró vízzel lehet felmelegíteni, vagy a csészét a csésze melegítő felületre **A2** is rá lehet tenni.
- Nyomja meg a **B2** vagy a **B3** gombot, a kávéfőző megfőzi a kávé. A megnyomott háttérvilágítás bekapcsol, majd néhány másodperc múlva a fűvókából kávé folyik ki.
- Amikor a csészébe (csészékbe) kifolyt a beállított mennyiségű kávé, akkor a kávéfőző automatikusan leáll és a gomb háttérvilágítása is kikapcsol.
- A kar **A11** forrázó fejből **A12** való kivételéhez a kart forgassa el balra, a fogantyú tengelye álljon az INSERT felirat alatt. A kart **A11** vegye ki a készülékből. A kávézaccot a szitából szedje ki a szemétkosárba, vagy akár a kompozstra is ráöntheti. A használt szitát és a kart **A11** meleg vízzel öblítse ki, majd törölje szárazra. A kar **A11** és a szita újabb használatra kész.

KAPUCSÍNÓ KÉSZÍTÉSE





- Készítsen kávé az **ESZPRESSZÓ KÁVÉ FŐZÉSE** fejezetben leírtak szerint. A kávé nagyobb csészébe készítse el.
- Nyomja meg a **B4** gombot a gőzadagolás funkció bekapcsolásához. A **B1** gomb villogni kezd. Amikor a villogás megszűnik, akkor a gőzadagolás már használható.
- Egy nagyobb csészébe töltsön tejet. A csésze legyen kellően nagy, mert a habosított tej térfogata kétszer-háromszor nagyobb lesz az eredeti térfogatnál. A krémes és habos állag eléréséhez használjon zsíros és hideg tejet.
- A gőzadagoló fűvókán **A7** a mechanizmust fordítsa el úgy, hogy a nyíl a CAPPUCINO feliratra mutasson.
- A gőzfűvóka **A7** alá tegyen egy edényt, majd az **A6** gombot fordítsa a  jelre, hogy a fűvókában **A7** található víz az edénybe folyjon. A gombot **A6** fordítsa a  jelre.
- A gőzfűvóka végét **A7** dugja a tejebe úgy, hogy a fűvókának **A7** a vége csak néhány milliméterre legyen a tej színe alatt.
- A gombot **A6** fordítsa a  jelre, megkezdődik a gőz adagolása. A tej habosabb és krémesebb lesz, ha a gőzfűvóka **A7** a tej felkeverése után a tej felszínénél lesz.
- Amikor a tej már kétszeresére habosodott, akkor a gőzfűvókát **A7** dugja mélyebbre, hogy a tej felmelegedjen.
- Amikor a tej már elérte a megfelelő hőmérsékletet (kb. 60 °C), valamint kellően habos és krémes, akkor a gombot **A6** fordítsa a  jelre. A fűvókát **A7** húzza ki a tejből.
- A habosított tejet öntsse a kávéra.
- A gőzfűvóka **A7** külső felületét nedves ruhával (szivaccsal) törölje meg. Higiéniai okokból a gőzadagolást néhány másodpercig kapcsolja be, hogy a fűvókában maradt tejet a gőz kifűjja.

Figyelmeztetés!

A kávéfőző legfeljebb 60 másodpercig adagol gőzt. Ezt követően a gőzadagolás automatikusan kikapcsol. Ez egy biztonsági védelem, amely megvédi a kávéfőzőt a túlmelegedéstől.

TEJ FELMELEGÍTÉSE

- Nyomja meg a  **B4** gombot a gőzadagolás funkció bekapcsolásához. A **B1** gomb villogni kezd. Amikor a villogás megszűnik, akkor a gőzadagolás már használható.
- Egy nagyobb csészébe töltsön tejet.

- A gőzadagoló fűvókán **A7** a mechanizmust fordítsa el úgy, hogy a nyíl a HOT MILK feliratra mutasson.
- A gőzfűvóka **A7** alá tegyen egy edényt, majd az **A6** gombot fordítsa a  jelre, hogy a fűvókában **A7** található víz az edénybe folyjon. A gombot **A6** fordítsa a  jelre.
- A gőzfűvókát **A7** dugja a tejebe.
- A gombot **A6** fordítsa a  jelre, megkezdődik a gőz adagolása.
- A csészét fel-le mozgatta melegítse fel a tejet.
- Amikor a tej már elérte a megfelelő hőmérsékletet (kb. 60 °C), akkor a gombot **A6** fordítsa a  jelre. A fűvókát **A7** húzza ki a tejből.
- A gőzfűvóka **A7** külső felületét nedves ruhával (szivaccsal) törölje meg. Higiéniai okokból a gőzadagolást néhány másodpercig kapcsolja be, hogy a fűvókában maradt tejet a gőz kifűjja.

Figyelmeztetés!

A kávéfőző legfeljebb 60 másodpercig adagol gőzt. Ezt követően a gőzadagolás automatikusan kikapcsol. Ez egy biztonsági védelem, amely megvédi a kávéfőzőt a túlmelegedéstől.





Megjegyzés

A tej melegítése közben a tej nem habosodik.



FORRÓ VÍZ ADAGOLÁSA

- A gőzfűvóka **A7** alá tegyen egy edényt, amelybe a vizet ki lehet eresztetni.
- A gombot **A6** fordítsa a  jelre, megkezdődik a forró víz adagolása.
- Amikor az edényben már a kívánt mennyiségű forró víz van, akkor az **A6** gombot fordítsa a  jelre.

Figyelmeztetés!

A kávéfőző legfeljebb 60 másodpercig adagol forró vizet. Ezt követően az adagolás automatikusan kikapcsol. Ez egy biztonsági védelem, amely megvédi a kávéfőzőt a túlmelegedéstől.



A KÁVÉMENNYISÉG PROGRAMOZÁSA

- Egyéni ízlés szerint állíthatja be a kávé mennyiségét.



Megjegyzés

Az egyéni kávé mennyiség beállítása nem törlő a gyári beállításokat. Az eredeti, gyári beállításoknak megfelelő kávé mennyiség visszaállítását a **Gyári beállítások visszaállítása** fejezetben találja meg.

- A kávé mennyiséget egy és két csészéhez is lehet állítani, az alábbi táblázatban található értékek szerint.

	Gyári beállítás	Minimális mennyiség	Maximális mennyiség
1 csésze	40 ml	20 ml	150 ml
2 csésze	125 ml	40 ml	300 ml

- Amennyiben szereti a Long Black típusú „hosszú” kávé, akkor a készüléken állítsa be a kávé mennyiségét. Nem kell utólag felhígítani a kész kávé. A készülék automatikusan fogja szabályozni a beállított kávé mennyiséghez szükséges víztérfogatot, de a darált kávé mennyiségét Önnek kell úgy beállítani, hogy a kávé ne legyen túl gyenge.



Megjegyzés

Ha a készüléken megváltoztatta a kávé mennyiséget, és például maximális értéket állított be, akkor egy eszpresszó főzéséhez előbb vissza kell állítani a gyári alapbeállításokat.

- A szitát tegye a főzőkarba **A11** (kávé nélkül), majd a főzőkart **A11** szerelje be a forrázó fejbe **A12**. A forrázó fej **A12** alá tegyen be egy csészét.
- Ellenőrizze le, hogy a víztartályban **A5** van-e elegendő mennyiségű víz. A vízszint nem lehet a minimum jel alatt.
- Kávé mennyiség programozása egy csészéhez. Nyomja be és tartsa benyomva az egy csésze gombot **B2**. A **B2** gombot addig tartsa benyomva, amíg a csészébe nem folyik ki a kívánt vízmennyiség. Engedje el a **B2** gombot. A készülék

automatikusan leáll és elmenti az új vízmennyiséget a memóriába. Kávémennyiség programozása két csészéhez.

Nyomja be és tartsa benyomva a két csésze gombot **B3**. A **B3** gombot addig tartsa benyomva, amíg a csészéhez nem folyik ki a kívánt vízmennyiség. Engedje el a **B3** gombot. A készülék automatikusan leáll és elmenti az új vízmennyiséget a memóriába.



Megjegyzés

Az újonnan beállított kávémennyiséget a készülék addig tárolja a memóriában, amíg vissza nem állítja a gyári alapbeállításokat, vagy a hálózati vezetékét ki nem húzza a fali aljzatból.

A gyári beállítások visszaállítása

- Ha valamilyen probléma adódik a kávéfőzéssel, akkor állítsa vissza a gyári beállításokat.



Figyelmeztetés!

A gyári alapbeállítások visszaállításával töröl minden egyéb beállítást. Törölődik a vízkeménység beállítás is. Ezt követően minden beállítást újból végre kell hajtani.

- Ellenőrizze le a hálózati vezeték csatlakoztatását a fali aljzathoz.
- A készüléket kapcsolja le.
- Egyidejűleg nyomja be és tartsa 5 másodpercig benyomva az összes gombot (**B1**, **B2**, **B3**, **B4**), amíg minden gomb villogni nem kezd. A gombokat engedje el.
- Ezzel a gyári alapbeállítások visszaállítása megtörtént

TISZTÍTÁS ÉS KARBANTARTÁS

- A tisztítás megkezdése előtt a készülék hálózati vezetékét húzza ki a fali aljzathoz, és várja meg a készülék teljes lehűlését.
- A tisztításhoz abrazív anyagokat, oldószereket stb. tartalmazó tisztítóanyagokat használni tilos. Ezek a készülék felületén és alkatrészeiben maradóan sérüléseket okozhatnak. A készülék tartozékait nem lehet mosogatógépben elmosogatni!



Figyelmeztetés!

A készüléket, a hálózati vezetékét és a csatlakozódugút vízbe vagy más folyadékba mártani tilos, ellenkező esetben áramütés érheti.

A cseppgyűjtő tálca és a rács tisztítása

- Vegye ki a cseppgyűjtő tálcát **A8** a ráccsal **A9** együtt. A vizet öntse ki, majd a tálcát **A8** és a rácsot **A9** meleg víz alatt öblítse ki. Törölje szárazra, majd tegye vissza a kávéfőzőbe.
- Ha a cseppgyűjtő tálca **A8** és a rács **A9** erősen szennyezett, akkor mosogatószeres meleg vízben mosogassa el, öblítse le és szárítsa meg.

A sziták és a kar tisztítása

- A szitát és a kar **A11** minden használat után tisztítsa meg. A használt szitát és a kar **A11** meleg vízzel öblítse ki, majd törölje szárazra.
- Ha a szita furatai eldugultak, akkor a készülékhez mellékelt tisztító eszközzel tisztítsa meg.

A forrázó fej tisztítása

- Körülbelül 200 kávéfőzés után a forrázó fejet **A12** át kell öblíteni. A víztartályba **A5** töltsön tiszta és hideg vizet. Kapcsolja be a kávéfőzőt, és várja meg az üzemi hőmérséklet elérését.
- Nyomja meg a **B2** vagy a **B3** gombot, és a forrázó fejen **A12** keresztül hagyjon átfolyni 0,5 liter forró vizet.



Figyelmeztetés!

Az átöblítés alatt a készülékbe nem szabad a kart és a szitát beszerezni.

A külső felület megtisztítása

- A készülék külső felületét mosogatószeres vízbe mártott és jól kicsavart ruhával törölje meg, majd törölje szárazra.

A víztartály tisztítása

- Havonta egyszer tisztítsa meg a víztartályt **A5** és a fedelet **A4**. Mosogatószeres meleg vízben mosogassa el. Öblítse ki tiszta vízzel, szárítsa meg, majd tegye vissza a készülékbe.

Vizkő eltávolítása

- Amikor kigyullad a vizkő eltávolítás **A14** kijelző, akkor vizkő eltávolítási folyamatot kell futtatni a készüléken.
- A vizkő lerakódások eltávolításához használjon kávéfőzőkhöz használható vizkő eltávolító készítményt.

- A készítmény használati útmutatója szerint készítsen oldatot.
- Az oldatot töltsse a víztartályba **A5** a max. jelig.
- A hálózati vezetékét csatlakoztassa a fali aljzathoz, majd nyomja meg a **B1** gombot a készülék bekapcsolásához. A **B1** gomb villogni kezd, ami azt jelzi, hogy a kávéfőző üzemi hőmérsékletre fűt fel.
- A forrázó fejbe **A12** nem lehet beszerelnie a kar **A11**.
- A gőzfúvóka **A7** alá tegyen be egy nagyobb edényt.
- Amikor a **B1** gomb villogása megszűnik, akkor az **A6** gombot fordítsa a **B1** jelre, a felmelegített oldat átfolyik a készüléken.
- Hagyja az oldatot addig folyani a gőzfúvókán **A7** keresztül, amíg az adagolás automatikusan meg nem szűnik.
- A gombot **A6** fordítsa a **B1** jelre.
- Az edényt tegye a forrázó fej **A12** alá.



Megjegyzés

Ha szükséges, akkor az oldatot az edényből öntse ki. Legyen óvatos, az oldat az edényben forró.

- Nyomja meg a **B3** gombot, a készülék az oldatot a forrázó fejen **A12** keresztül adagolja.
- Várja meg az adagolás automatikus megszűnését.
- Az edényt tegye ismét a gőzfúvóka **A7** alá, és a 6. -11. lépéseket ismételje meg, amíg a víztartályból **A5** ki nem ürül a teljes tartalom, és nem kapcsol be az **A13** kijelző.
- Vegye ki a víztartályt **A5** a készülékből, és öntse ki a maradék oldatot, majd a víztartályba **A5** töltsön tiszta vizet a max. jelig.
- Hajtsa végre a 6. - 11. lépéseket a kávéfőző átöblítéséhez (az oldat teljes kitisztításához). Az öblítéshez használja fel a víztartály **A5** teljes tartalmát.
- Ezzel a vizkő eltávolítási folyamat kész.
- A kávéfőző ismételt használatba vétele előtt a vizkő eltávolításra figyelmeztető kijelzőt le kell kapcsolni. Egyidejűleg nyomja be és tartsa benyomva a **B1** és a **B4** gombokat, körülbelül 5 másodpercig. A vizkő eltávolításra figyelmeztető kijelző **A14** a kávéfőző újabb bekapcsolása után már nem fog világítani. Ha világít, akkor a kikapcsolási folyamatot ismételje meg. A figyelmeztető kijelző lekapcsolása után a készülék ismét előlről kezdi a felhasznált víz mennyiségének a számlálását, hogy időben figyelmeztesse a vizkő eltávolítás végrehajtására.

Tárolás

- Ha a készüléket hosszabb ideig nem kívánja használni, akkor azt kapcsolja ki, a hálózati vezetékét húzza ki az aljzathoz, várja meg a készülék teljes lehűlését, majd a készüléket a Tisztítás és karbantartás fejezetben leírtak szerint tisztítsa meg.
- A tárolás előtt győződjön meg arról, hogy a készülék és tartozékai tiszták és szárazok-e.
- A készüléket száraz, tiszta és szellőztetett, extrém hőmérsékletektől, gyerekektől és háziállatoktól védett helyen tárolja.

HIBAELHÁRÍTÁS

- Ebben a fejezetben megtalálja azokat a hibaelhárítási megoldásokat, amelyekkel a készülék használatá során találkozhat. Ha a probléma nem szűnt meg, akkor a készüléket ne használja. A hálózati csatlakozódugót húzza ki a fali aljzathoz. A készüléket vigye márkaszervizbe javításra.

Probléma	Ok	Megoldás
A készülék nem adagol kávé.	A víztartályban A5 nincs víz.	Töltsön vizet a tartályba A5 .
	A szita eldugult.	A tisztító segédeszközzel tisztítsa meg a szitát.
	A víztartály A5 nincs szabályszerűen felhelyezve a készülékre.	A víztartályt A5 tegye helyesen a készülékbe, hogy a szelepen keresztül a készülék szivattyúzni tudja a vizet.
	A kávéfőzőben vízkő lerakódás van.	Hajtsa végre a vízkő eltávolítási folyamatot.
Kávé szívárog ki a kar szélénél.	A kart A11 rosszul szerelte be.	A kart A11 szabályszerűen szerelje a kávéfőzőbe.
	A forrázó fejben A12 a tömítést sérült.	Vigye a készüléket márkaszervizbe, ahol a tömítést kicserélik.
	A szita eldugult.	A tisztító segédeszközzel tisztítsa meg a szitát.
A kart A11 nem lehet a forrázó fejbe A12 szerelni.	A szitában túl sok a kávé.	A kávé a mérőkanállal adagolja a szitába, a felesleges kávé t húzza le.
A kávéfőzés után a szita a forrázó fejhez A12 ragadt.		A kart A11 szerelje a kávéfőzőbe, és indítson el ismét kávéfőzést. A kart A11 a szitával együtt vegye ki a készülékből.
A kávéfőző nem működik, minden gomb villog.		A kávéfőzőt csatlakoztassa le, és a hálózati csatlakozódugót húzza ki a fali aljzatból. A készüléket vigye márkaszervizbe javításra.

MŰSZAKI ADATOK

Névleges feszültség 220 – 240 V~
Névleges frekvencia 50 / 60 Hz
Névleges teljesítményfelvétel 1400 W
Zajszint 75 dB

A készülék deklarált zajszintje 75 dB(A), ami „A” akusztikus teljesítménynek felel meg, 1 pW akusztikus teljesítményt figyelembe véve.

A szöveg és a műszaki paraméterek megváltoztatásának a joga fenntartva.

HASZNÁLT CSOMAGOLÓANYAGOKRA VONATKOZÓ UTASÍTÁSOK ÉS TÁJÉKOZTATÓ

Használt csomagolóanyagot az önkormányzat által kijelölt hulladékgyűjtő helyen adja le.

AZ ELHASZNÁLÓDOTT ELEKTROMOS ÉS ELEKTRONIKUS BERENDEZÉSEK MEGSEMMISSÍTÉSE



Ez jel terméken vagy kísérő dokumentációban arra hívja fel figyelmét, hogy az elektromos vagy elektronikus termék nem dobható háztartási hulladék közé. megfelelő ártalmatlanításhoz és újrafelhasználáshoz terméket kijelölt gyűjtőhelyen adja le. fentiek alternatívájaként az EU országokban, illetve más európai országokban, hasonló termék vásárlása esetén az elhasználadott termék az üzletben is leadható.

termék megfelelő módon történő ártalmatlanításával Ön is segíti megőrizni az értékes természeti erőforrásokat, és hozzájárul nem megfelelő hulladék-megsemmissítés által okozott esetleges negatív környezeti és egészségügyi hatások megelőzéséhez. további részletekről helyi önkormányzati hivatal vagy legközelebbi hulladékgyűjtő hely ad tájékoztatást.

Az ilyen típusú hulladékok nem megfelelő módon történő ártalmatlanítása esetén helyi előírások értelmében bírság szabható ki.

Az Európai Unió országában működő vállalkozások részére

Ha elektromos vagy elektronikus berendezést kíván ártalmatlanítani, akkor erre vonatkozóan kérjen információkat termék eladójától vagy forgalmazójától.

Ártalmatlanítás az Európai Unió országain kívül

Ez jel az Európai Unióban érvényes. Amennyiben ezt terméket ártalmatlanítani kívánja, akkor tájékoztatásért forduljon termék eladójához vagy helyi önkormányzati hivatal illetékes osztályához.



Termék megfelel az adott termékekre vonatkozó összes európai uniós műszaki és egyéb előírásnak.